

Knauf AQUAPANEL®
Külső szerelt fal

2013. június

Szerelt homlokzati falrendszerek műszaki megoldásai

Knauf AQUAPANEL® Külső szerelt fal

Válassza a biztosat:
AQUAPANEL®

AQUAPANEL®

Knauf AQUAPANEL® külső falrendszer

Hagyományos építési módon túlmutató teljesítmény

Termékleírás

A Knauf Aquapanel külső falrendszer már a jövő építési megoldása, amely szerelt építési módjának, műszaki tulajdonságainak köszönhetően a hagyományos építési eljárásnak méltó alternatívája.

A falrendszer új épületben vagy felújítás során utólagos hőszigetelésként vagy csupán a homlokzat esztétikai felújítására is alkalmas, legyen szó akár irodaépületről, szállodáról, sportlétesítményről, iskoláról, kórházzal vagy épp lakóépületről.

A rendszer elemei:

- Aquapanel Outdoor cementkötésű lemez, felületképzés anyagai, Knauf profil, hőszigetelés, belső oldali gipszkarton lemez, hézagológipsz, amit a teljes szárazépítési rendszer igény szerint kiegészíthet.

Jelen kiadványban az alábbi műszaki információkat találja: szerkezeti típusok

- részletrajzok
- vizsgálati eredmények, épületfizikai követelmények és szabványok (tűz, hang, hőszigetelés)

Digitális CAD rajzok a www.knauf-aquapanel.com honlapról tölthetők le.

AQUAPANEL® Outdoor cementkötésű építőlemez és a felületképzés anyagai

Knauf profil

Knauf gipszkarton építőlemez + hézagoló anyag

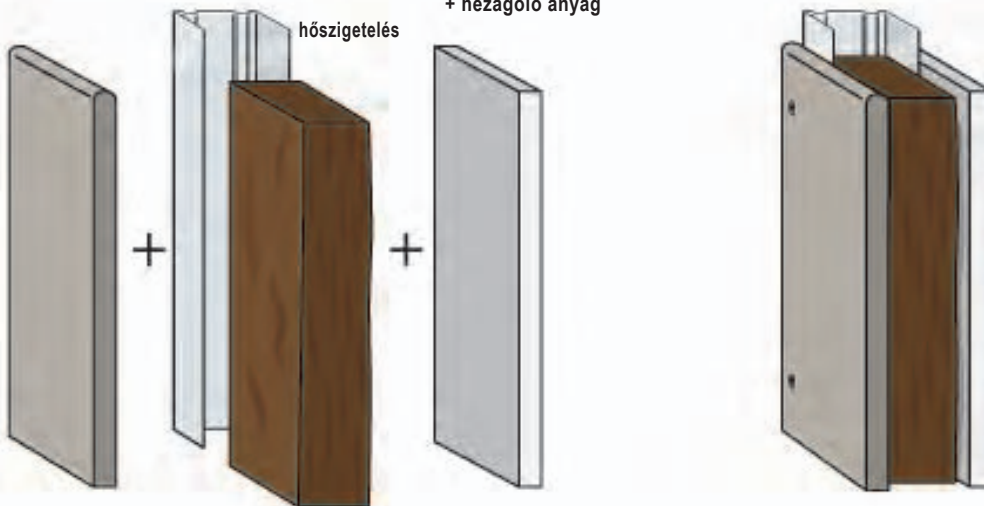

I. A Knauf Aquapanel külső falszerkezet típusai	4
II. Részletrajzok	6
a. Födémre állított vázszerkezet	6
Egyszeres vázszerkezet	6
Kettős vázszerkezet	10
Ablakcsatlakozás	12
Kettős vázszerkezet impregnált gipszkarton köztes lemezzel	13
Ablakcsatlakozás	16
Egyszeres vázszerkezetű külső vázkitöltő fal drywit rendszerű vakolattal	17
b. Födém elé függesztett szerkezet	18
c. Homlokzati előtét szerkezet meglévő homlokzati falra	21
d. Külső falszerkezet perforált profilvázsal	25
e. Favázás külső fal	29
III. Műszaki információk	
1. Szerkezeti felépítés	
1.1 Vázszerkezet és rögzítés	31
1.2 Anyagválasztás és korrózióvédelem	31
1.3 A vázszerkezet méretezése szélteherre	32
1.4 Profilok keresztmetszeti jellemzői	33
1.5 Mozgási hézag	34
1.6 Terhek és homlokzat	34
1.7 Rögzítés a falszerkezeten	34
1.8 Belső vázszerkezet	34
2. Hőtechnika	35
3. Páratechnika	37
4. Tűzvédelem	38
5. Akusztika	41
IV. Műszaki teljesítmények	42

Knauf Aquapanel külső falszerkezetek típusai

Födémre állított váz

Az egyszerűen szerelhető szerkezet könnyedén továbbfejleszhető kiszellőztetett homlokzati rendszerűvé, vagy akár drywit rendszer fogadására is alkalmas.

Födém elé helyezett váz

A födém hőhidmentes szegélykialakításának egyszerű és hatékony szerkezete.

Függesztett előtét szerkezet

Régi homlokzat felújításához ajánlható gyors és jól variálható megoldás

Alap szerkezetek

Födémre állított szerkezet

Közvetlen borítású fal

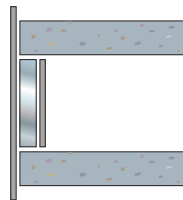

Kiszellőztetett homlokzat: a függesztett homlokzat mögött födémre állított vázszerkezetű fallal

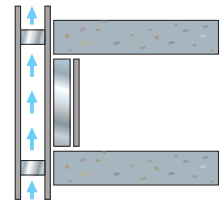

Egyszeres vázszerkezet



Födémre állított szerkezet perforált profilú vázzal

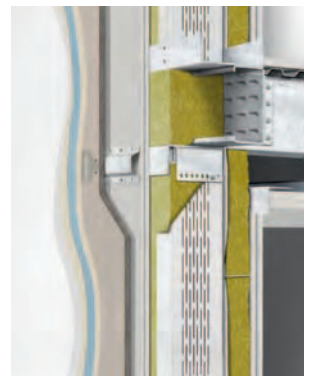

Kiszellőztetett homlokzat perforált profilú egyszeres vázzal



Kettős vázszerkezet



Kettős vázszerkezet impregnált gipszkarton köztes lemezzel



Kiszellőztetett favázás szerkezet

Födémre állított vázkitöltő fal drywit rendszerű vakolattal

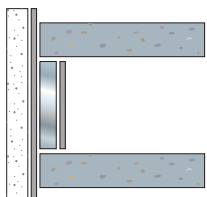

Egyszeres vázszerkezetű külső vázkitöltő fal drywit rendszerű vakolattal

Előtét szerkezet

Kettős vázszerkezetű fal: födémre állított belső váz, ráépített homlokzati előtét szerkezettel

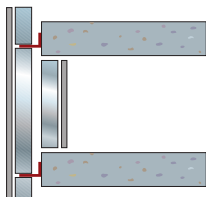

Kettős vázszerkezet

Előtét szerkezet

Homlokzati előtét szerkezet meglévő homlokzati falra

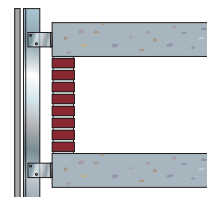

Hőszigeteléssel

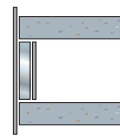

Egyszeres vázszerkezet

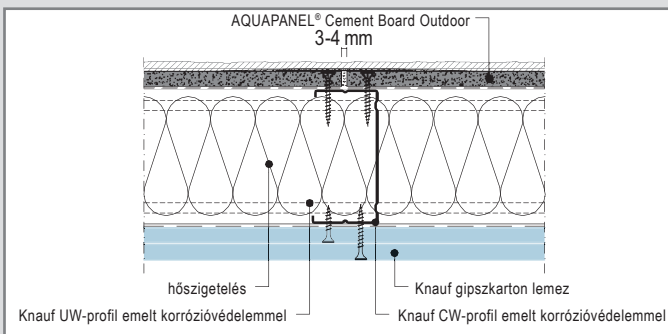
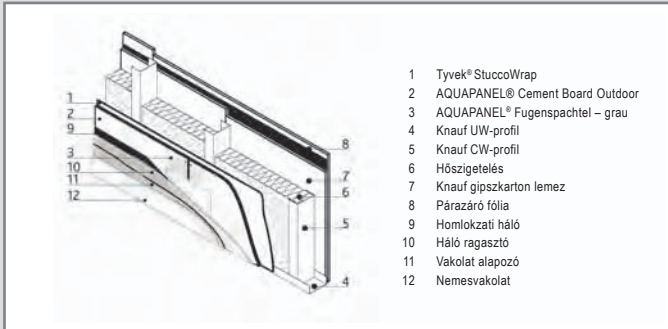

W384E-B1 Általános kialakítás

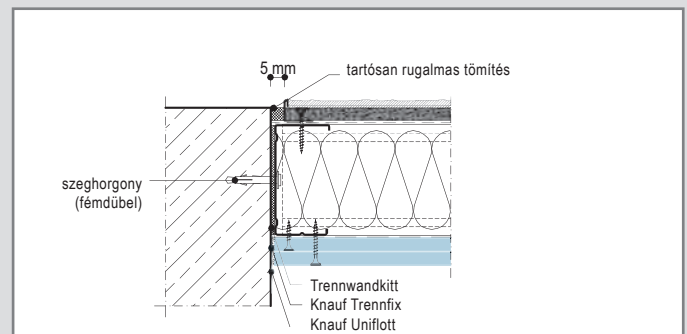

W384E-A1 Falazott szerkezethez csatlakozás

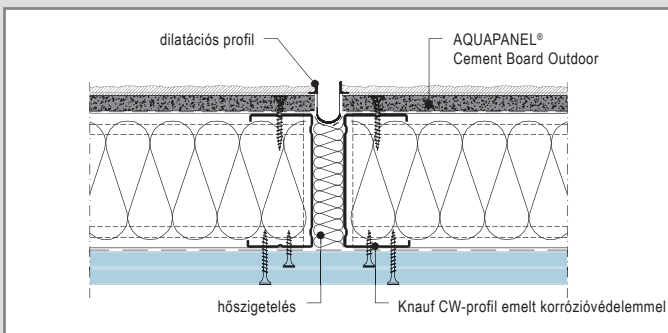

W384E-BFU1 Mozgási hézag

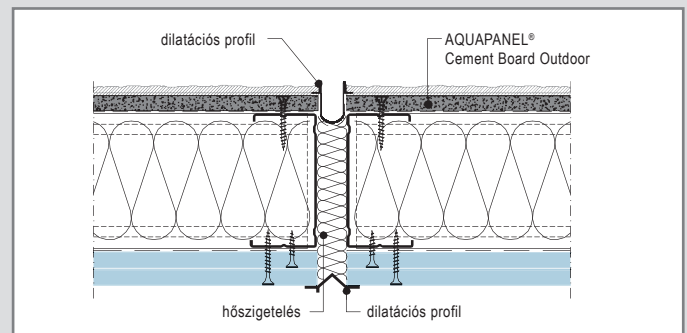

W384E-BFU2 Szerkezeti dilatáció

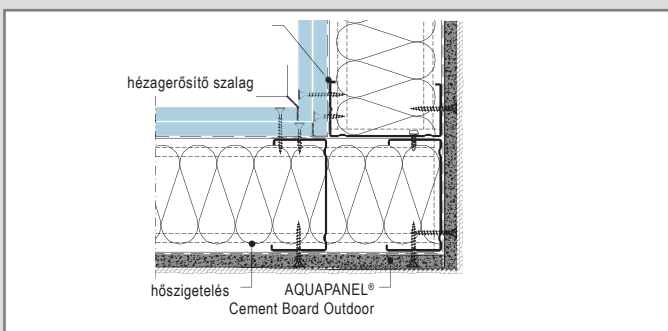

W 384E-E1 Pozitív sarok

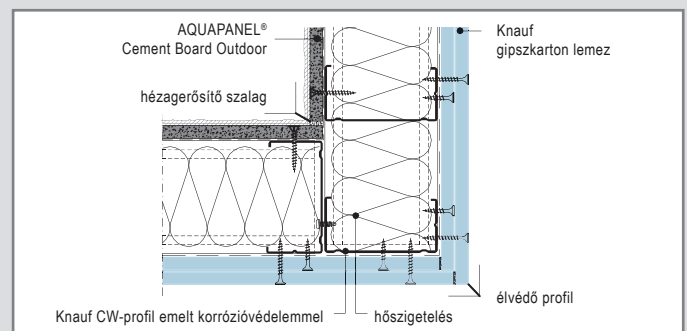

W 384E-D1 Negatív sarok

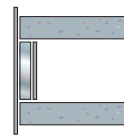

Egyszeres vázszerkezet

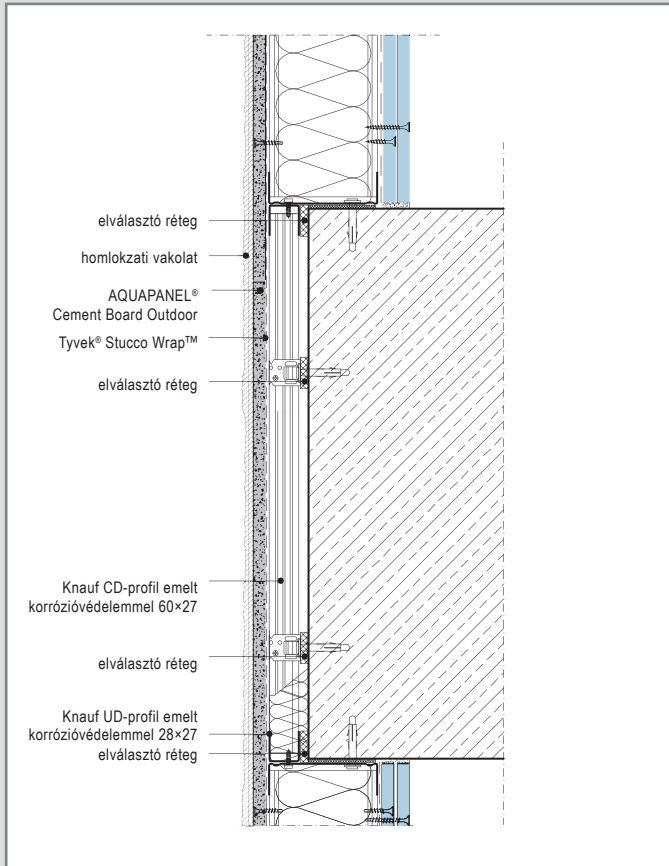

W384E-VM1 Födémsegély kialakítás

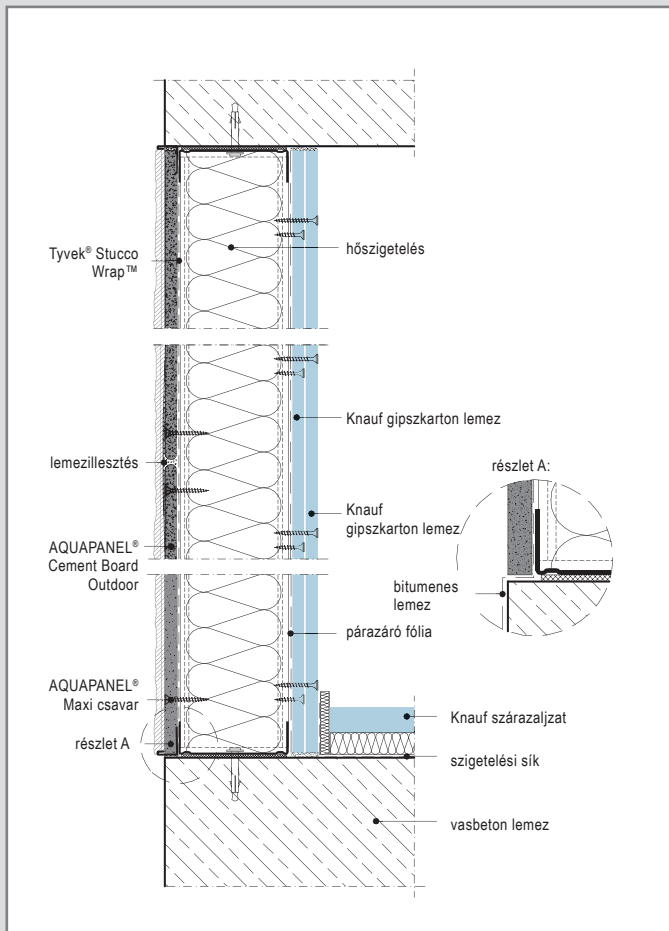

W 384E-V1 Metszet-1

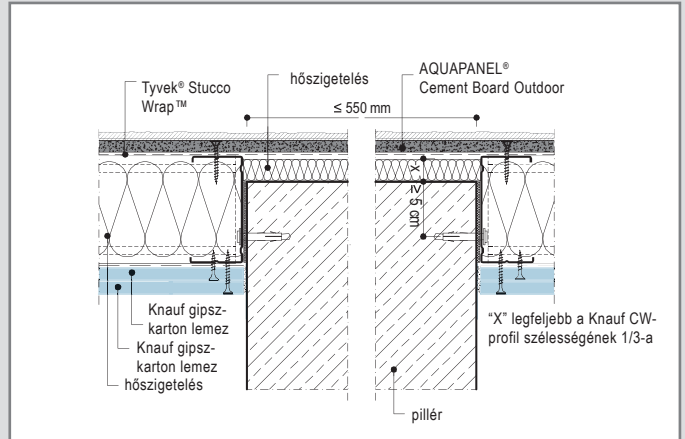

W384E-HS1 Falhoz vagy betonpillérhez csatlakozás

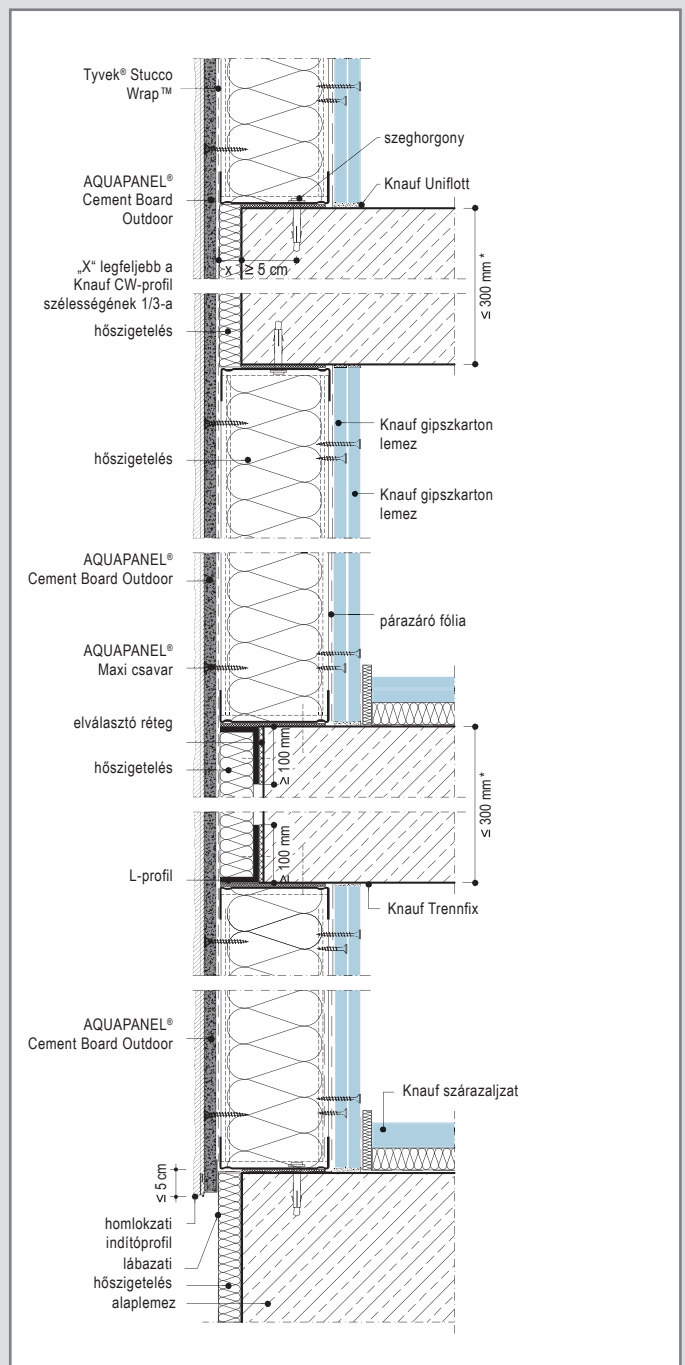

W 384E-V2 Metszet-2

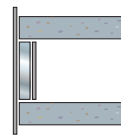

Egyszeres vázszerkezet

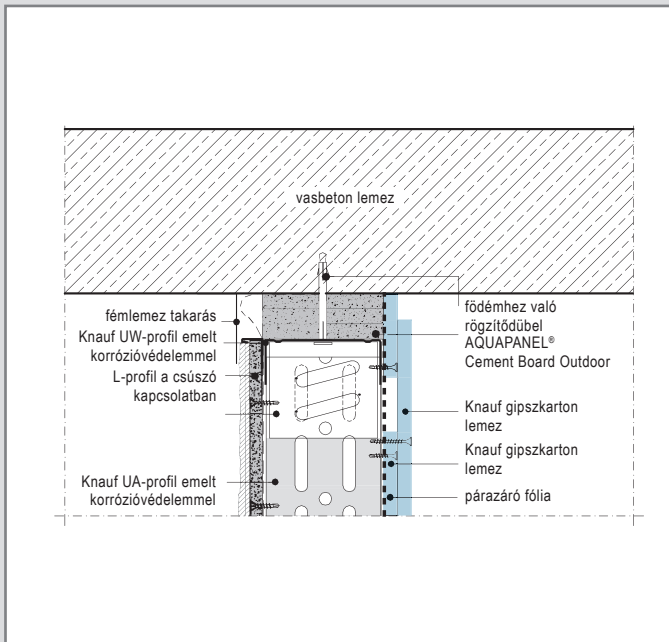

W384E-VOG1 Csúsztató födémkapcsolat

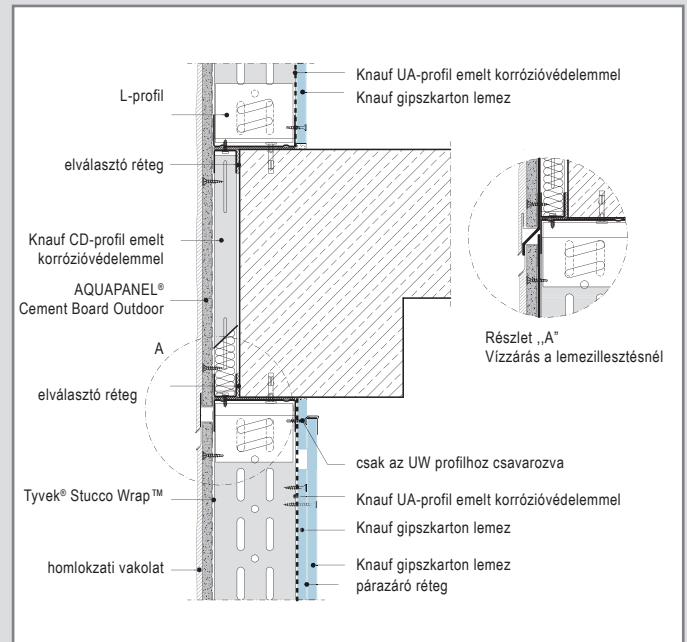

W384E-VMG2 Csúsztató födémkapcsolat 2

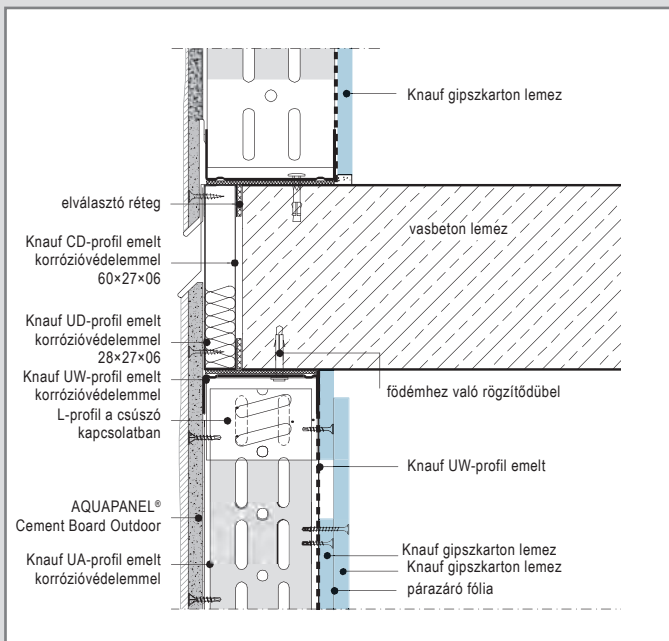

W384E-VMG1 Csúsztató födémkapcsolat-3

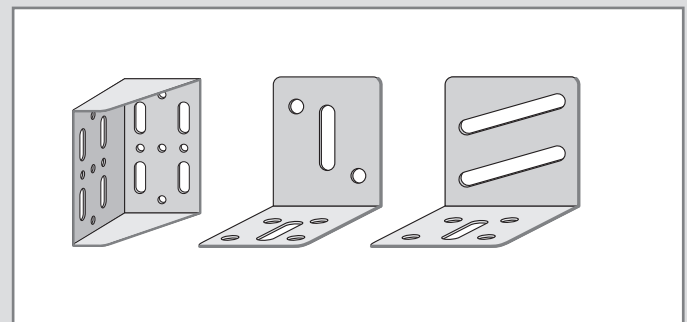

Rögzítés L-profillal

A szélteherből és a statikai számításokból kiindulva az L-profil alul és felül a függőleges bordához kell csavarozni. Az L-profil CW és UA profiloknál egyaránt alkalmazható. Az L-profil és a profilok rögzítése önfúró csavarozással vagy statikai méretezés szerinti dübellel lehetséges. A profilok, dübelek, csavarok minden esetben fokozott korrózióvédelemmel rendelkeznek.

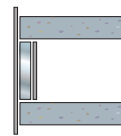

Kettős vázszerkezet

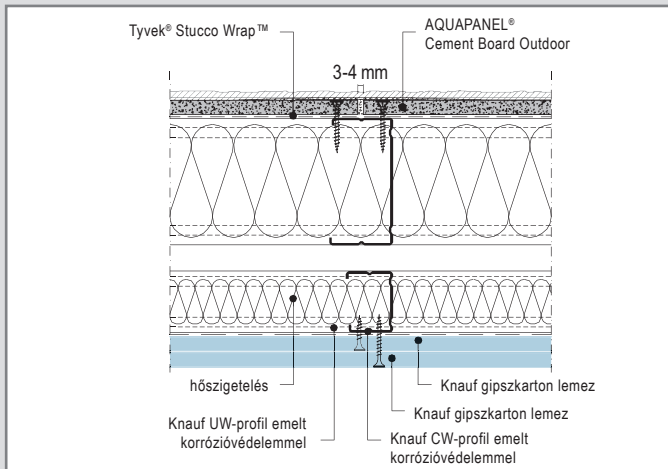

W388E-B1 Általános kialakítás

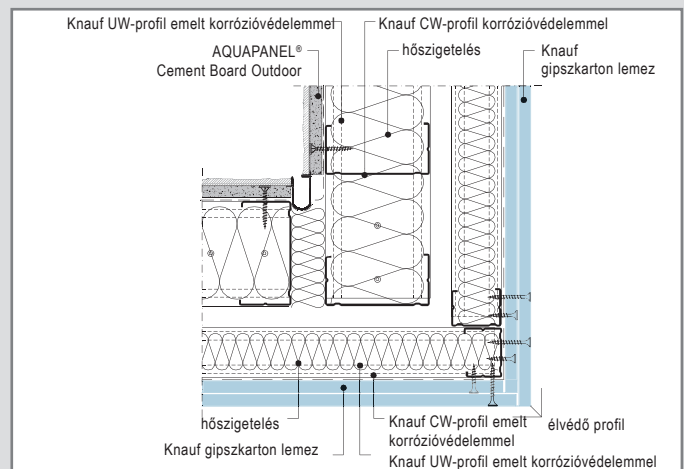

W388E-DBFU1 Negatív sarok mozgási hézaggal

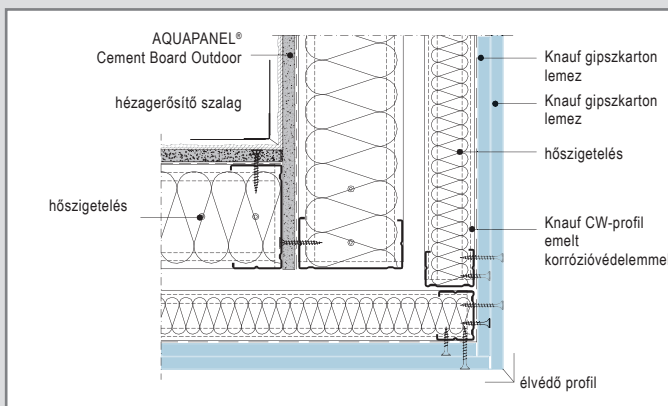

W388E-D1 Negatív sarok kialakítás

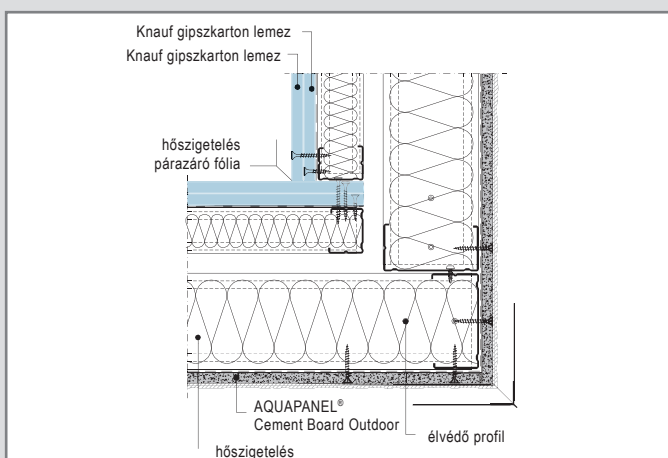

W388E-E1 Pozitív sarok

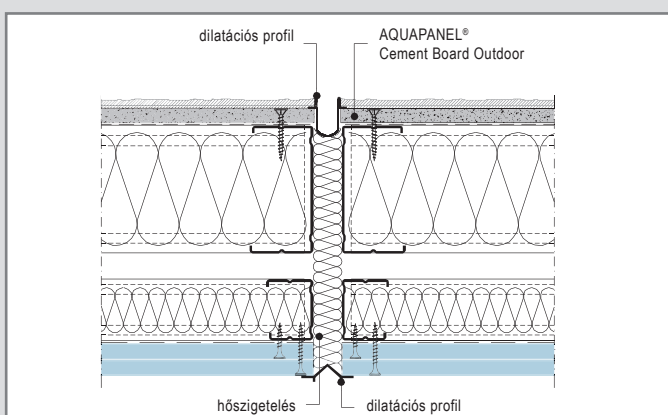

W388E-BFU1 Szerkezeti dilatáció

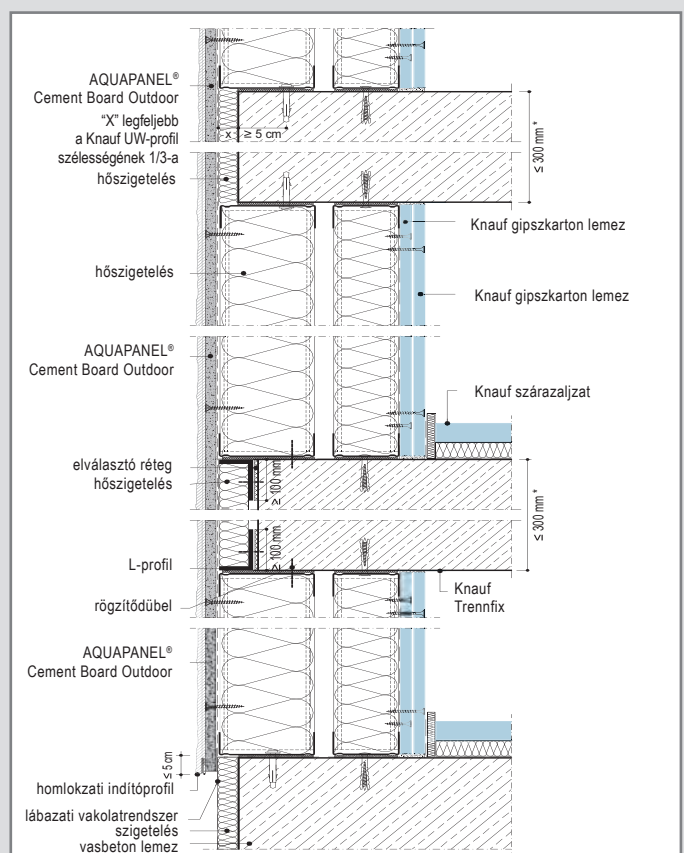

W388E-V1 Metszet

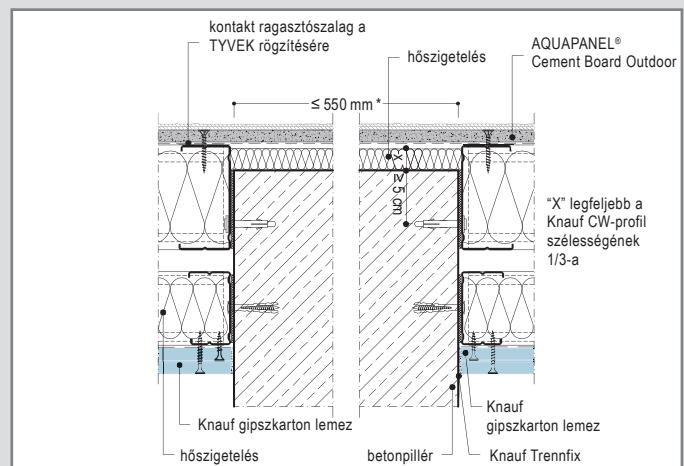

W388E-HS1 Pillér előtti átvezetés

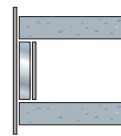

Kettős vázszerkezet, ablakcsatlakozások

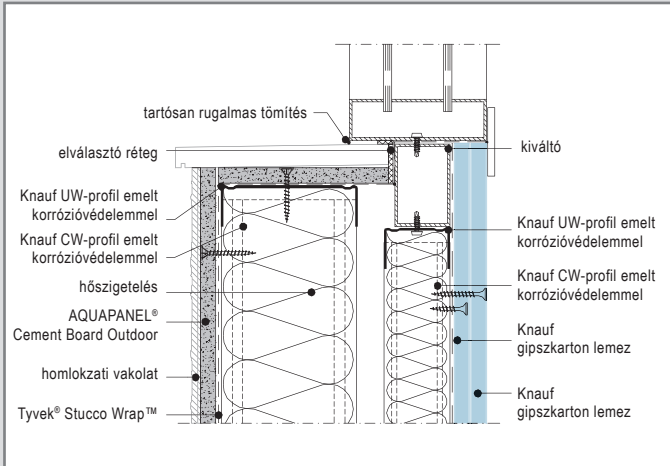

W388E-FE-VU1 Párkány kialakítás 1

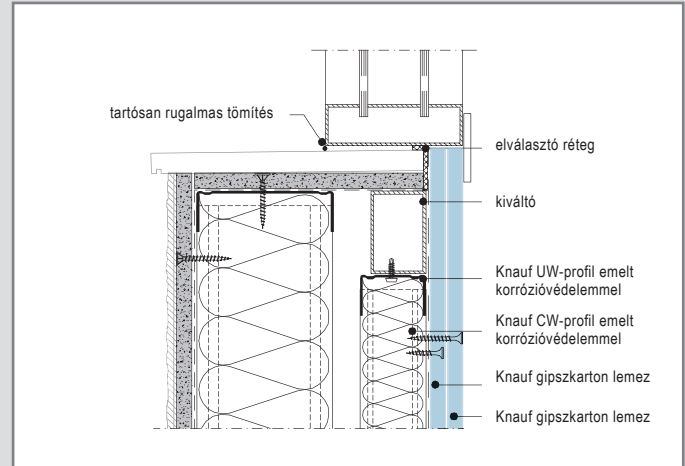

W388E-FE-VU2 Párkány kialakítás 2

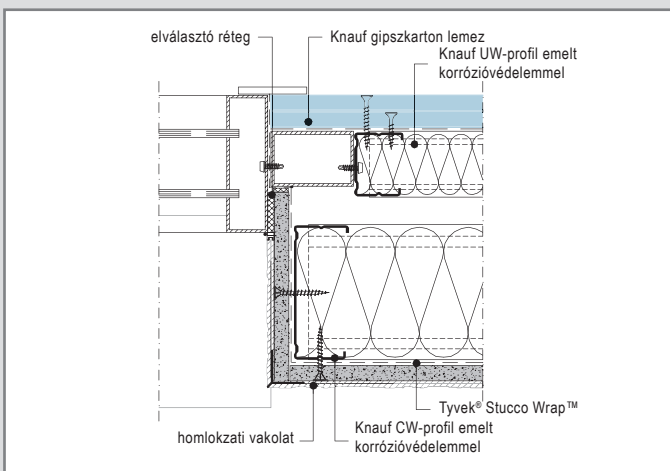

W388E-FE-VM1 Oldalsó csatlakozás 1

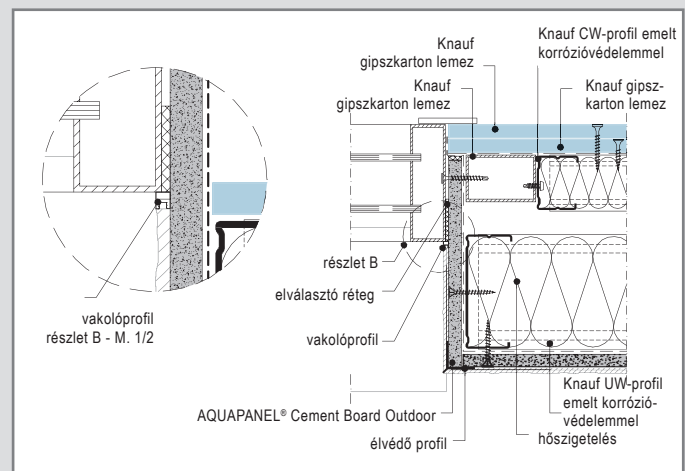

W388E-FE-VM2 Oldalsó csatlakozás 2

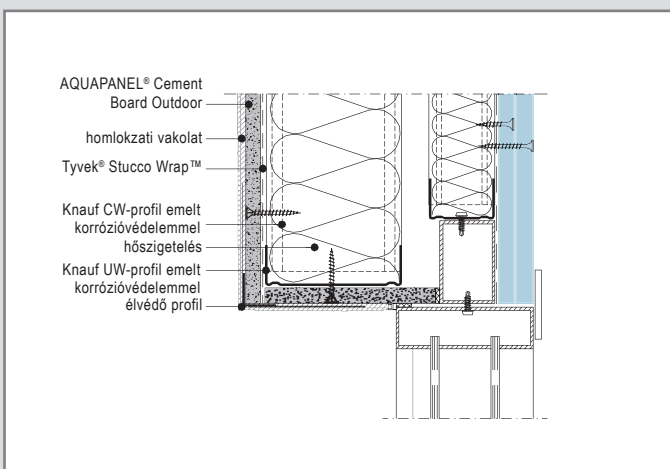

W388E-FE-VO1 Szemöldök csatlakozás 1

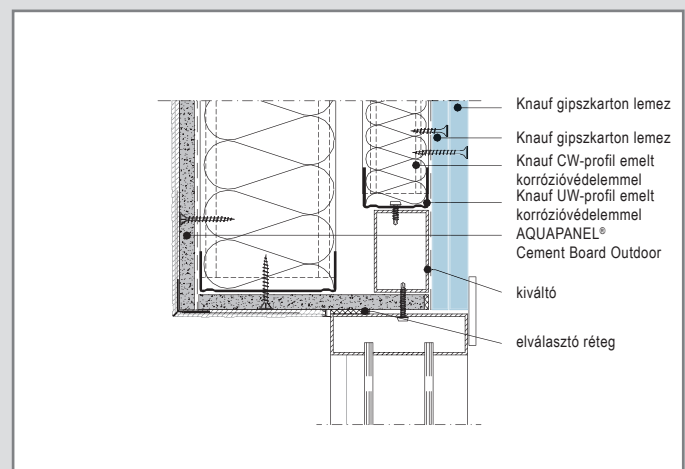

W388E-FE-VO2 Szemöldök csatlakozás 2

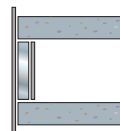

Kettős vázszerkezet impregnált gipszkarton köztés lemezzel

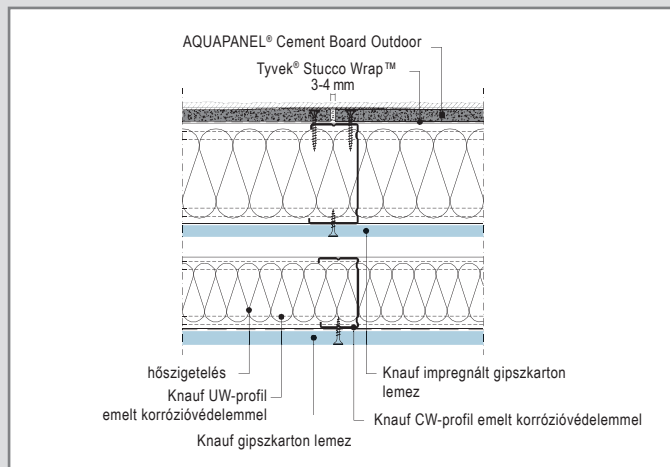
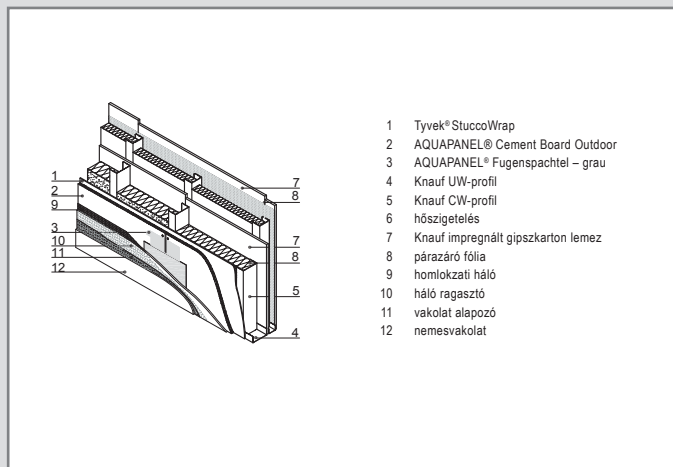

W387E-B1 Általános elrendezés

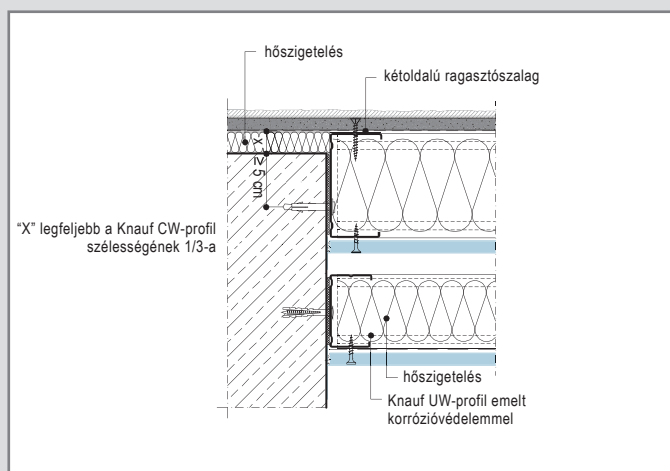

W387E-A1 Csatlakozás falazott szerkezethez

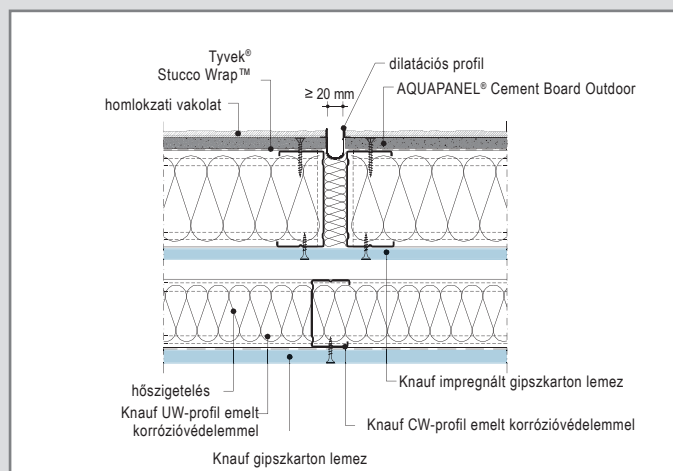

W387E-BFU1 Mozgási hézag

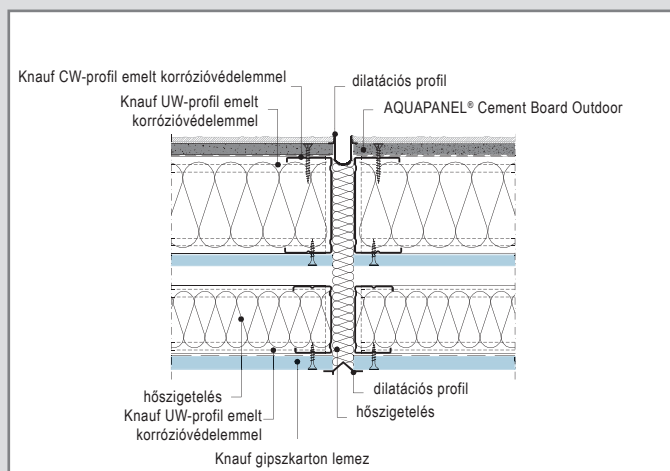

W387E-BFU2 Szerkezeti dilatáció

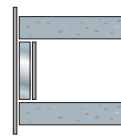

Kettős vázszerkezet impregnált gipszkarton köztes lemezzel

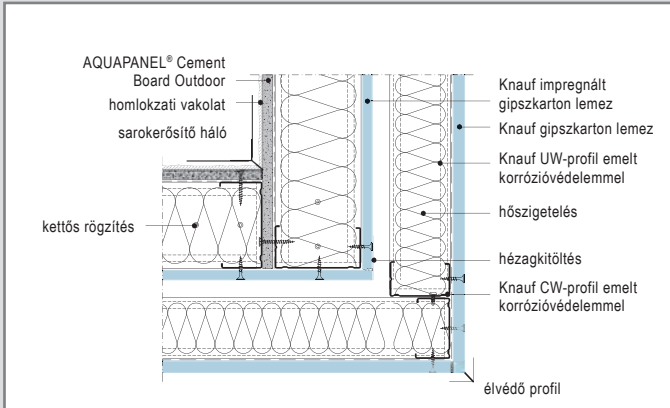

E387E-D1 Negatív sarok

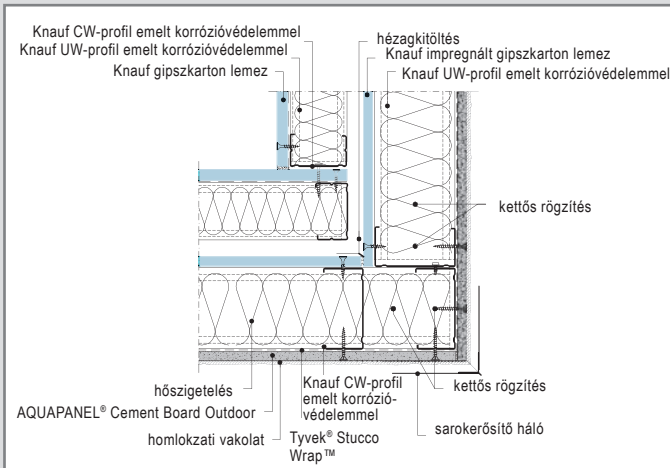

W387E-E1 Pozitív sarok

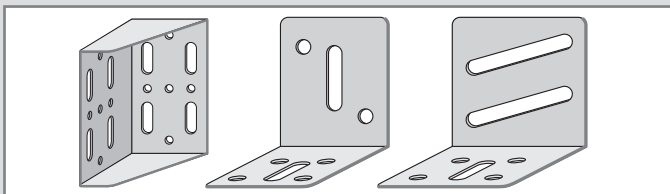

Rögzítés L-profillal

A széletehéből és a statikai számításokból kiindulva az L-profil alul és felül a függőleges bordához kell csavarozni. Az L-profil CW és UA profiloknál egyaránt alkalmazható. Az L-profil és a profilok rögzítése önfúró csavarozással vagy statikai méretezés szerinti dübellel lehetséges. A profilok, dübelek, csavarok minden esetben fokozott korrózióvédelemmel rendelkeznek.

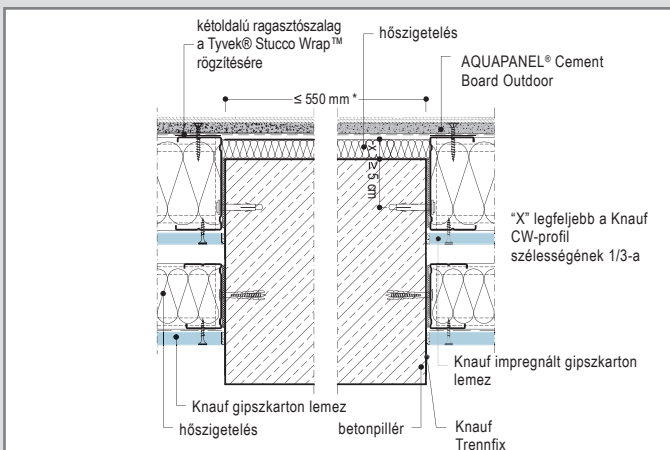

W387E-HS1 Pillér előtti átvezetés

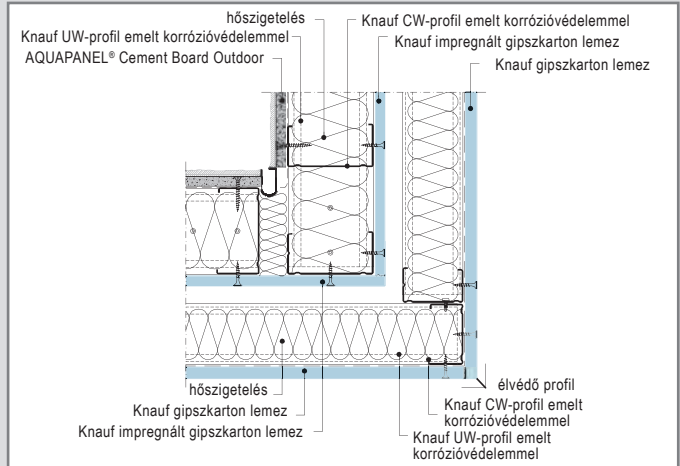

W387E-DBFU1 Negatív sarok mozgási hézaggal

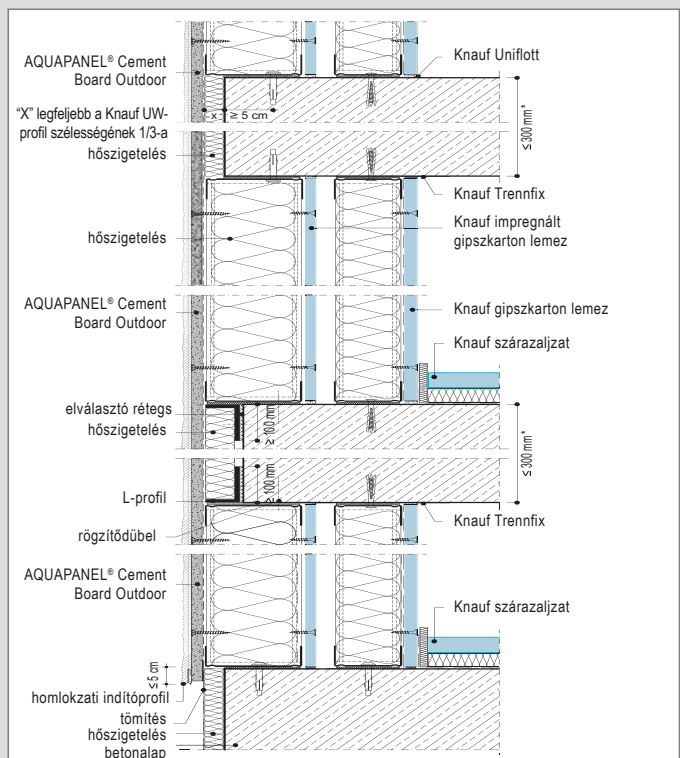

W387E-V1 Metszet

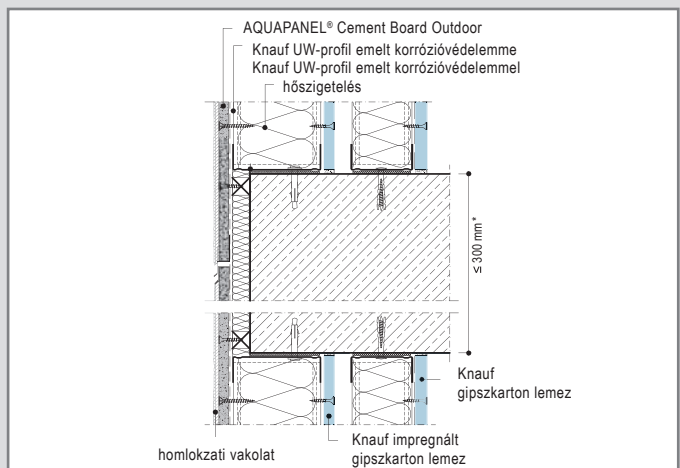

W387E-VM1 Vízszintes mozgási hézag

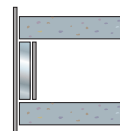

Kettős vázszerkezet impregnált gipszkarton köttes lemezzel, ablakcsatlakozások

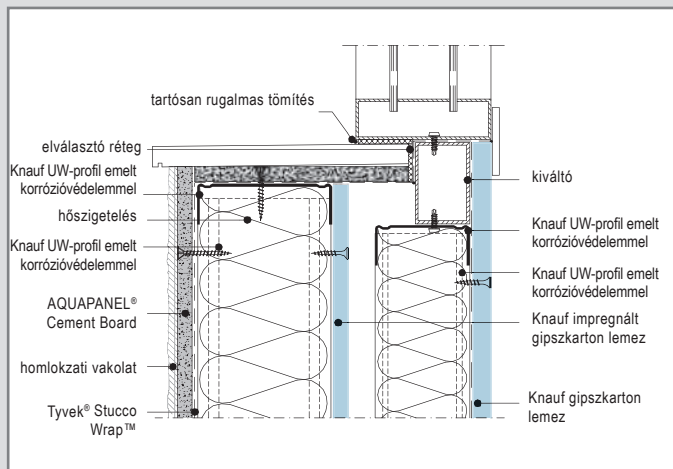

W387E-FE-VU1 Párkány kialakítás 1

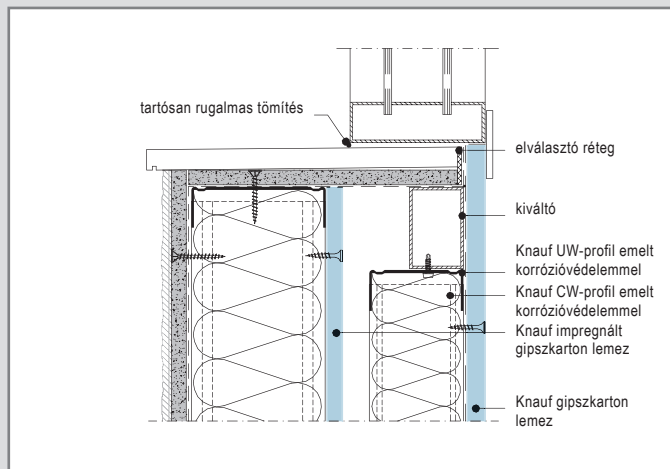

W387E-FE-VU2 Párkány kialakítás 2

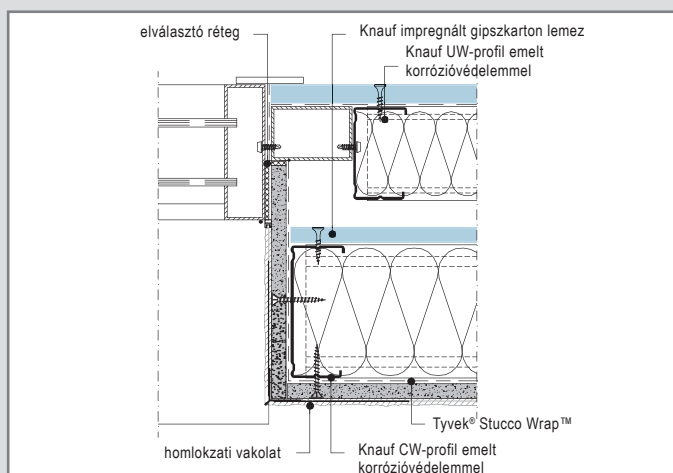

W387E-FE-HM1 Oldalsó csatlakozás 1

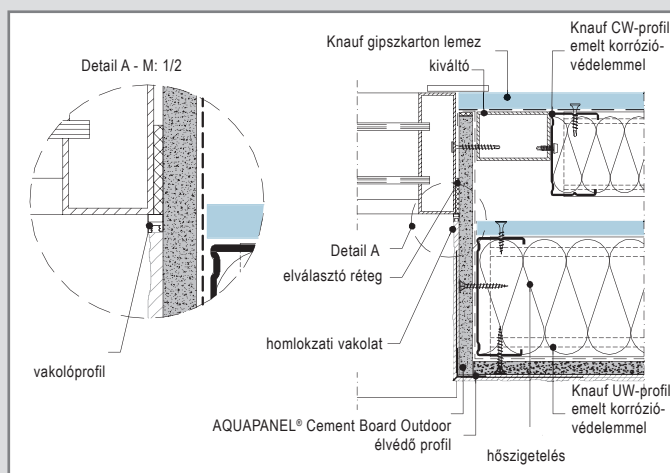

W387E-FE-HM2 Oldalsó csatlakozás 2

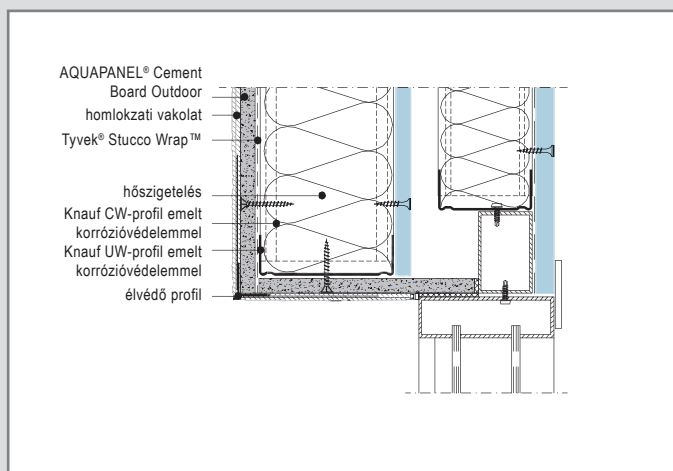

W387E-FE-VO1 Szemöldök csatlakozás 1

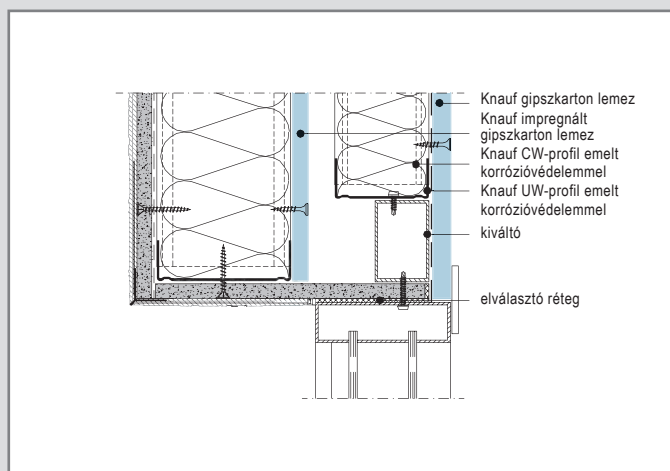

W387E-FE-VO2 Szemöldök csatlakozás 2

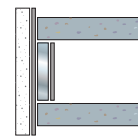

Egyszeres vázszerkezetű külső vázkitöltő fal drywit rendszerű vakolattal

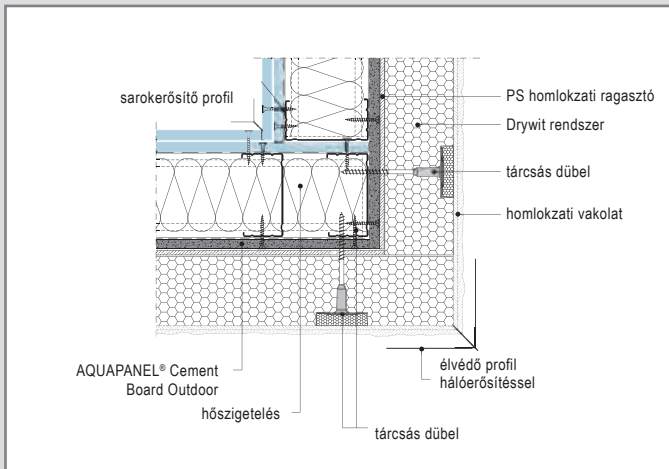

W384E-E-ETICS1 Pozitív sarok

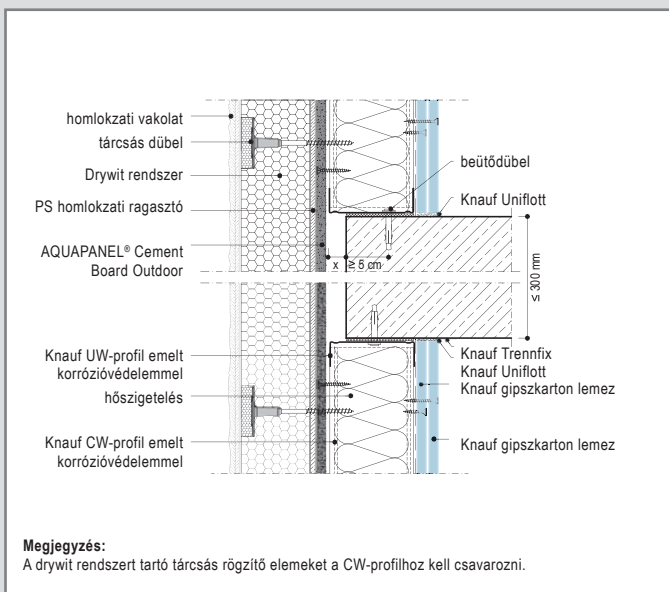

W384E-D-ETICS1 Födémcsatlakozás

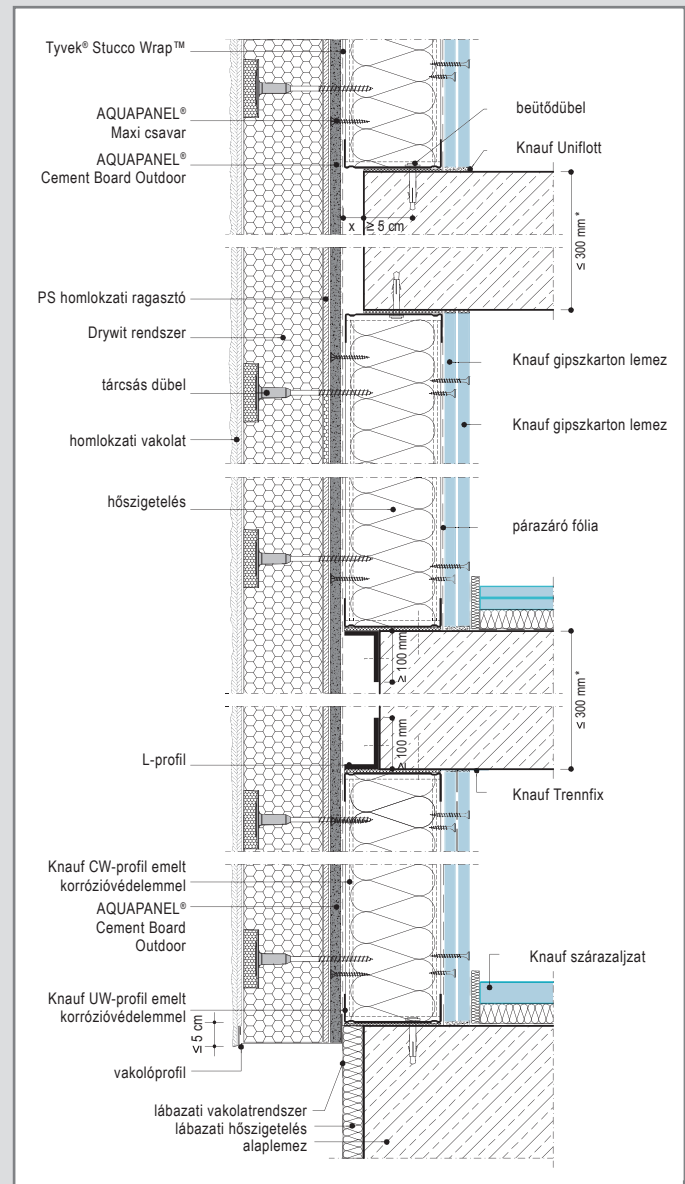

W384E-V-ETICS1 Metszet

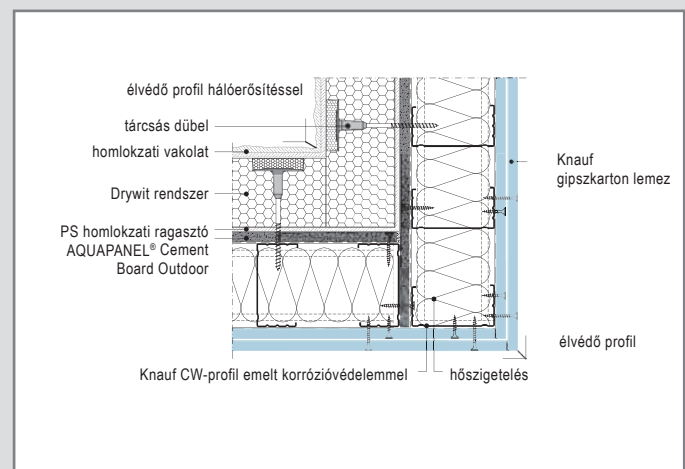

W384E-VM-ETICS1 Negatív sarok

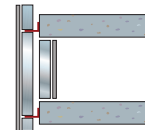

Kettős vázszerkezet

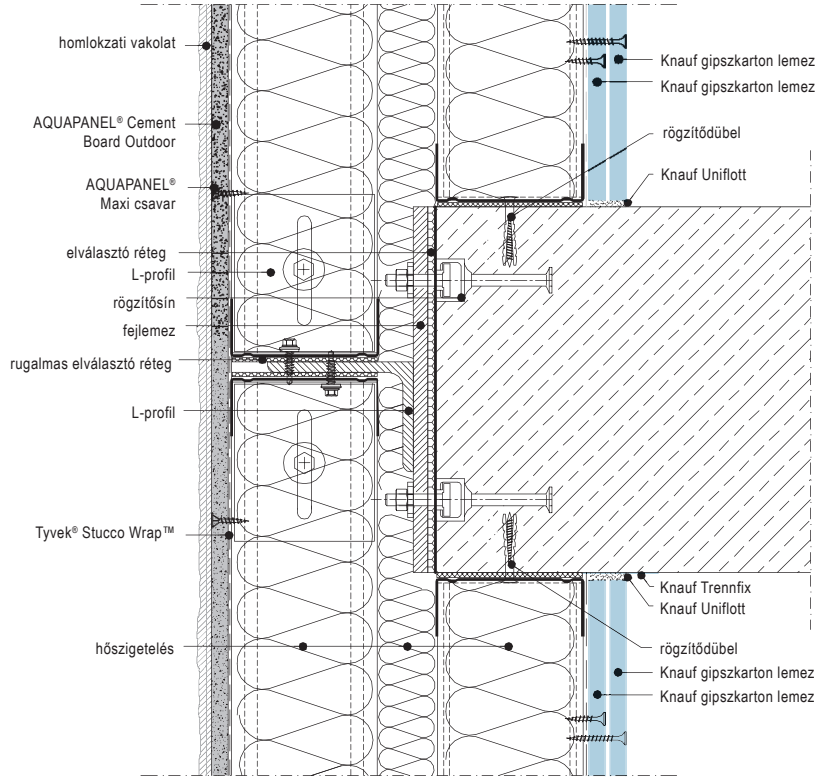

W388E-VM1 Födémcsatlakozás L-profillal, fejlemezzel

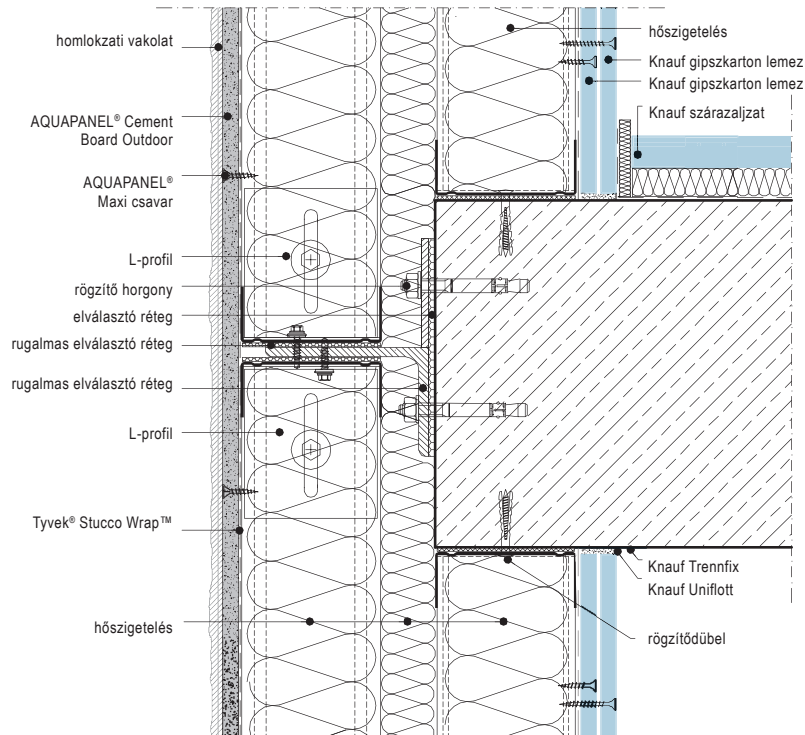

W388E-VM2 Födémcsatlakozás L-profillal közvetlen rögzítéssel

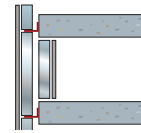

Kettős vázszerkezet

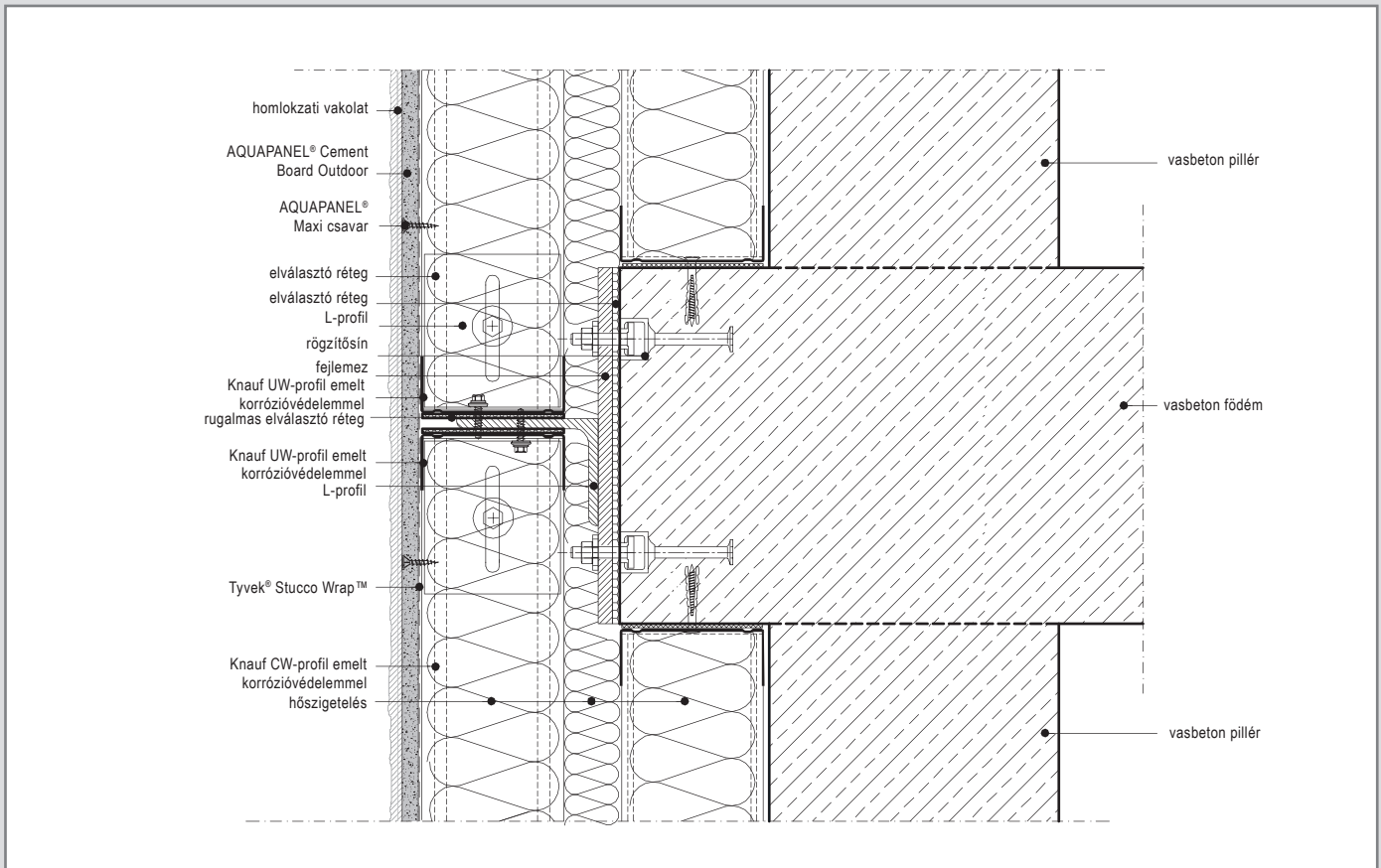

W388E-VMS1 Födémcsatlakozás L-profillal, fejlemezzel

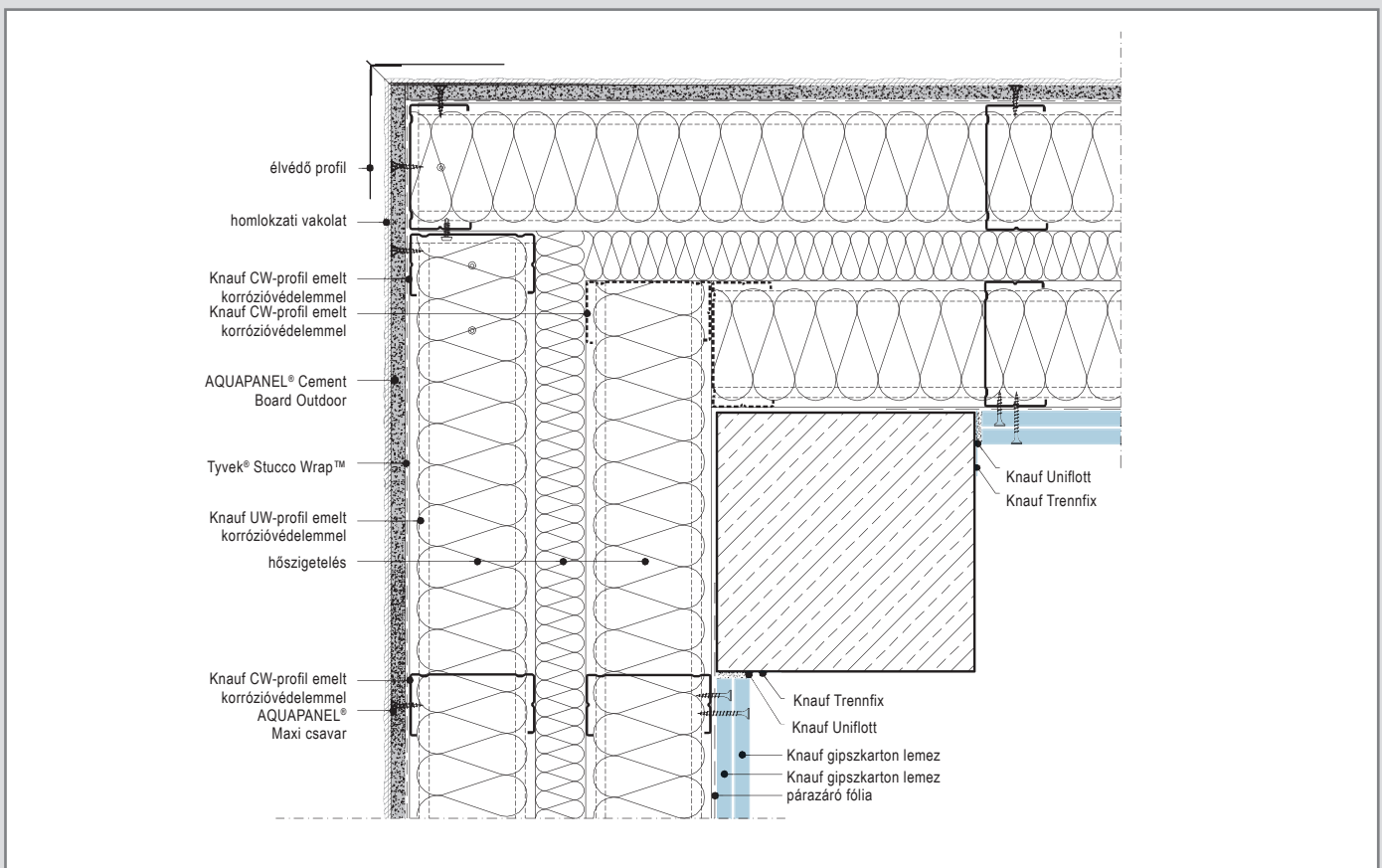

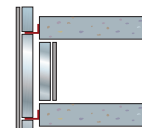

Kettős vázszerkezet, ablakcsatlakozások

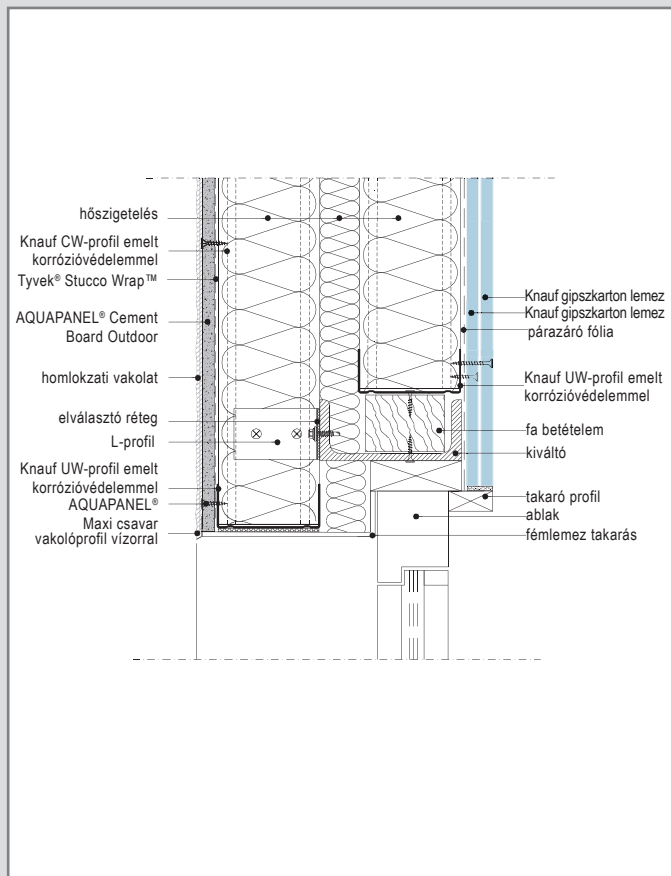

W388E-FE-VO1 Szemöldök csatlakozás

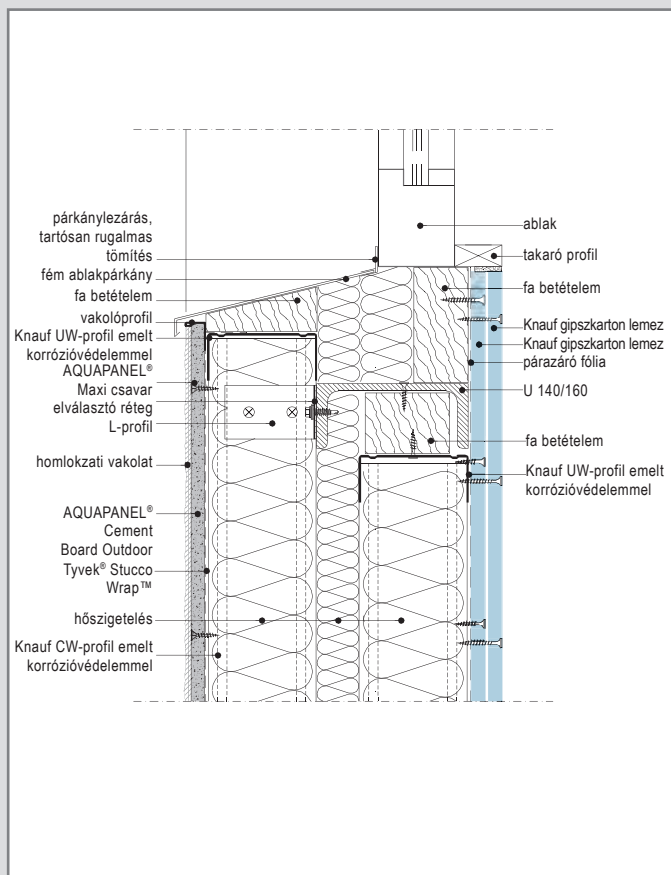

W388E-FE-VU1 Párkány kialakítás

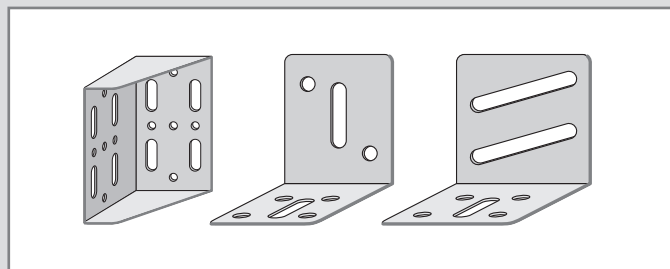

Rögzítés L-profillal

A szélteherből és a statikai számításokból kiindulva az L-profillal alul és felül a függőleges bordához kell csavarozni. Az L-profil CW és UA profiloknál egyaránt alkalmazható. Az L-profil és a profilok rögzítése önfúró csavarozással vagy statikai méretezés szerinti dübellel lehetséges. A profilok, dübelek, csavarok minden esetben fokozott korrózióvédelemmel rendelkeznek.

Homlokzati előtét szerkezet meglévő homlokzati falra

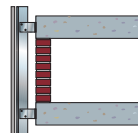

KNAUF

Kiszellőztetett szerkezet*

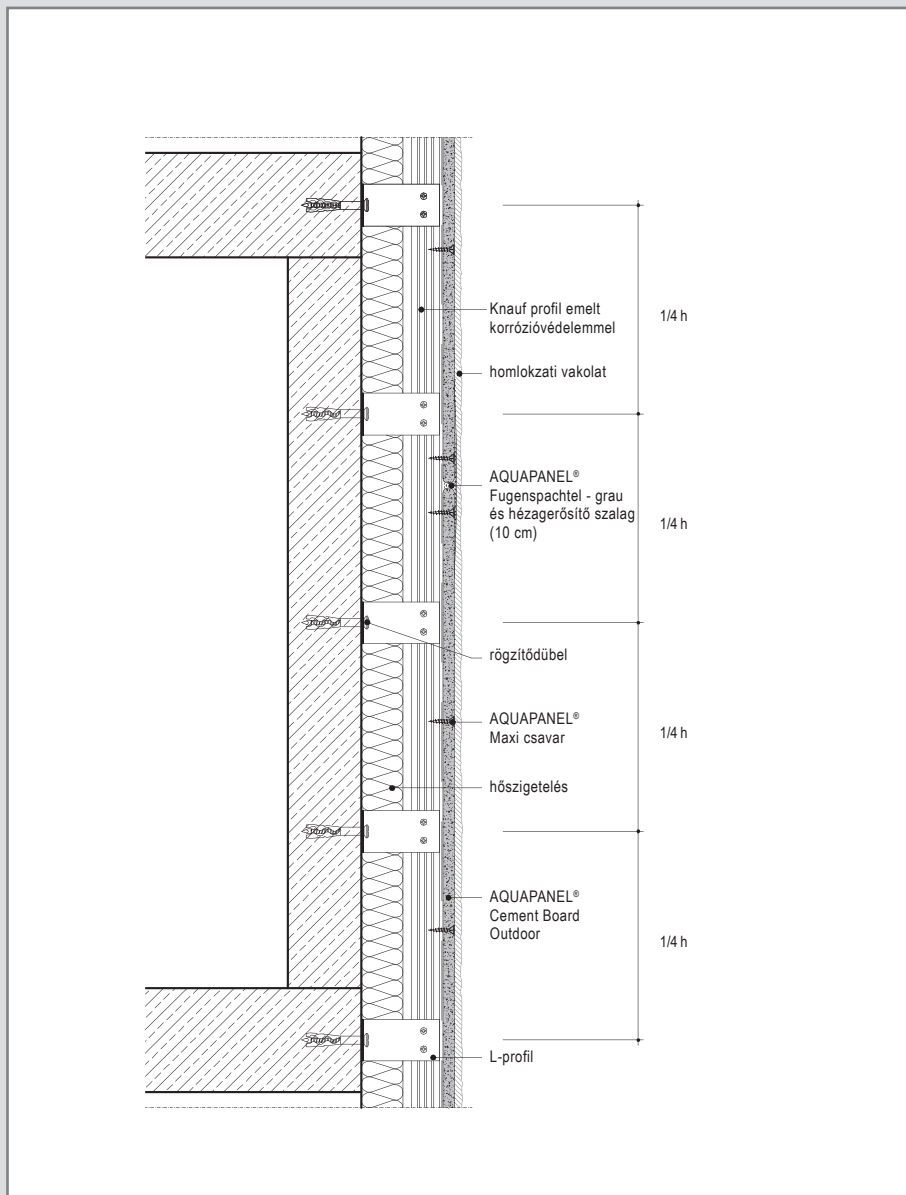

W638E-V1 Metszet

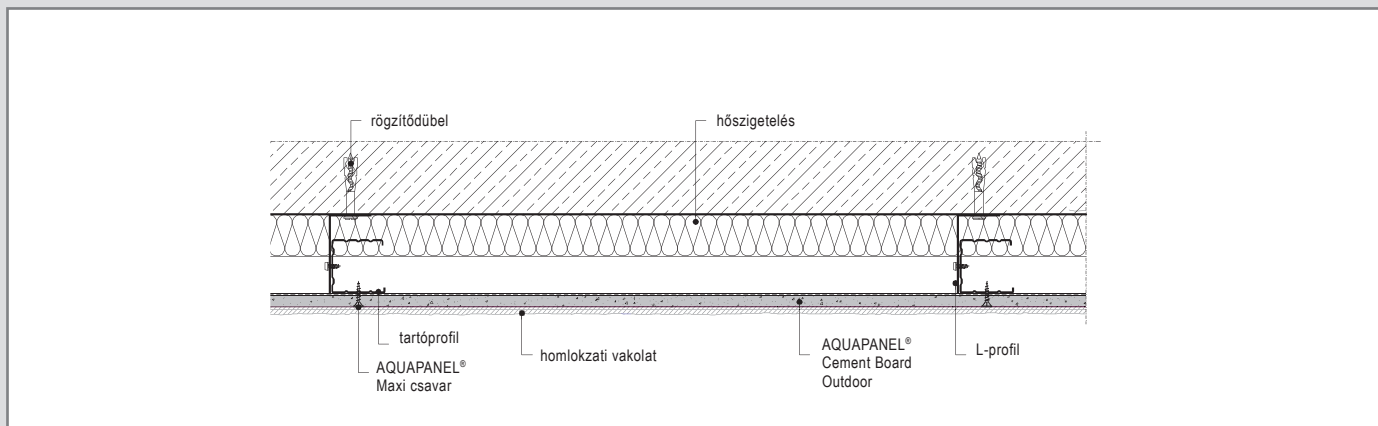

W682-H1 Alaprajzi kialakítás

Homlokzati előtét szerkezet meglévő homlokzati falra

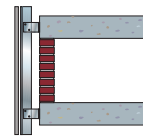

KNAUF

Kiszellőztetett szerkezet*

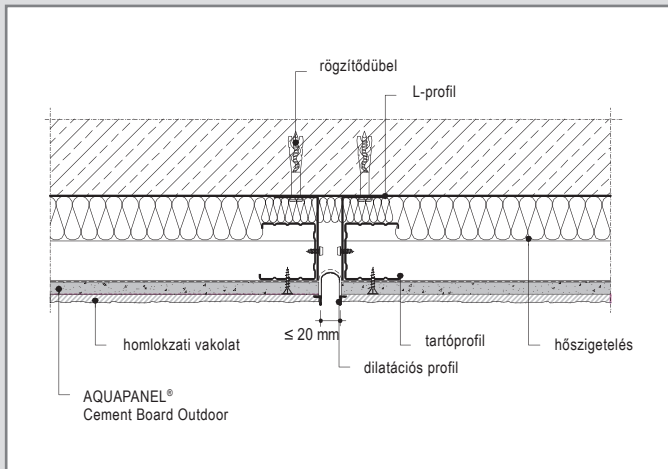

W682-BFU1 Mozgási hézag

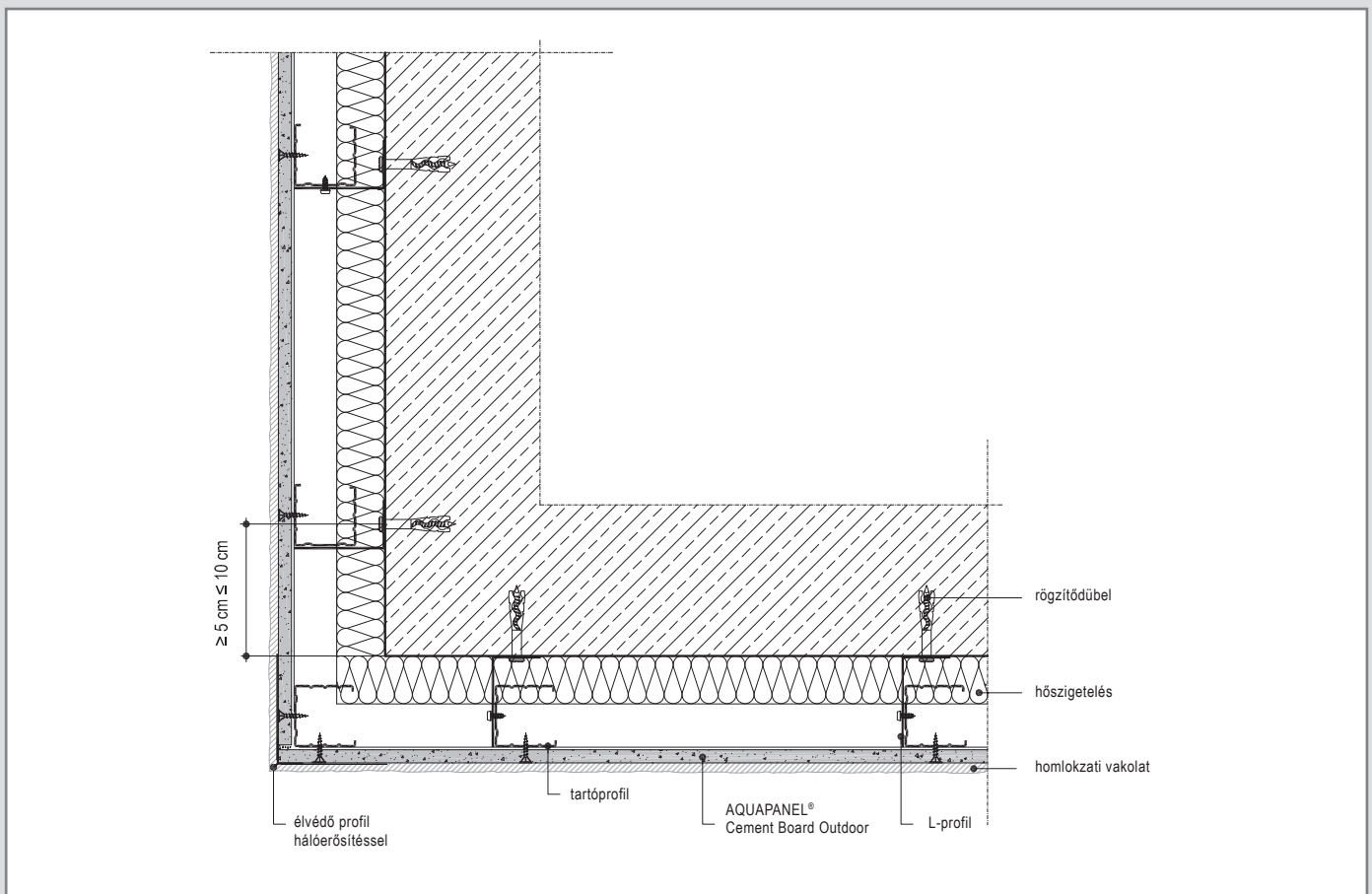

W682-E1 Pozitív sarok

Homlokzati előtét szerkezet meglévő homlokzati falra

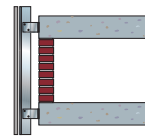

KNAUF

Kiszellőztetett szerkezet*

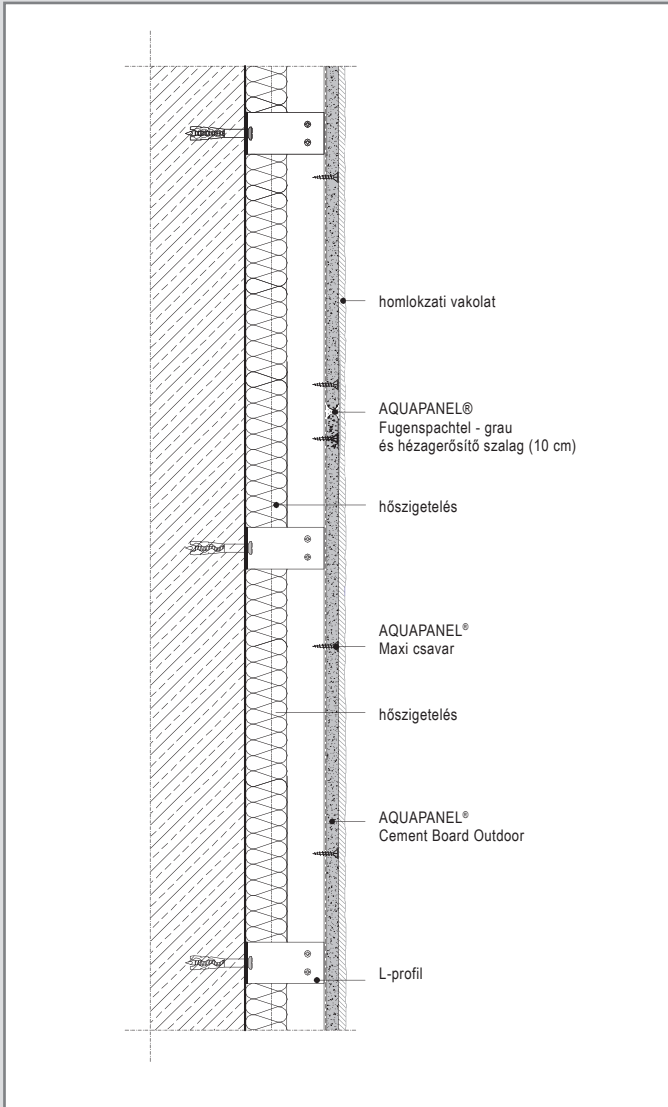

W684T-V1 Metszet

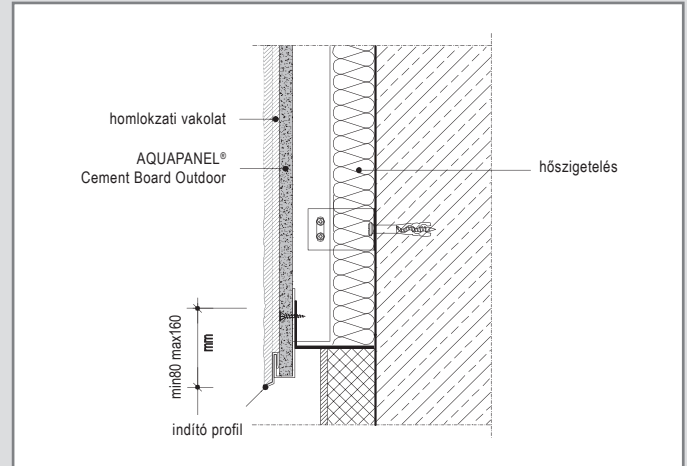

W684T-SO-V1 Lábazat kialakítás

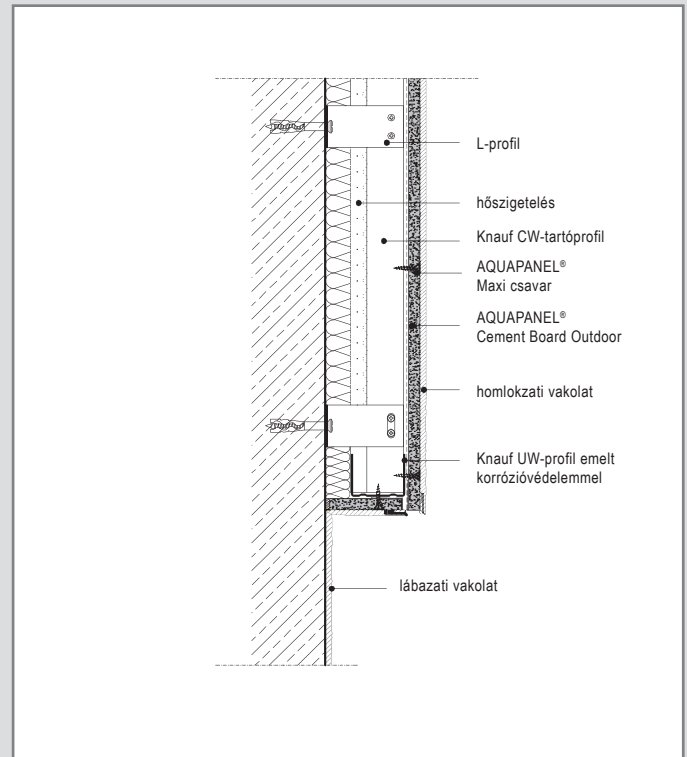

W684T-SO-V2 Lábazat kialakítás

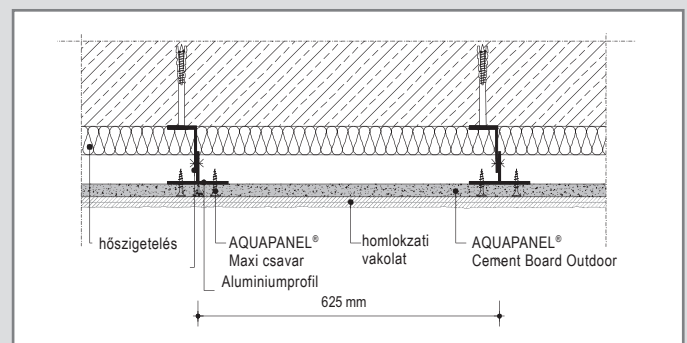

W684T-H1 Általános kialakítás

Homlokzati előtét szerkezet meglévő homlokzati falra

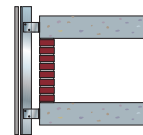

KNAUF

Kiszellőztetett szerkezet*

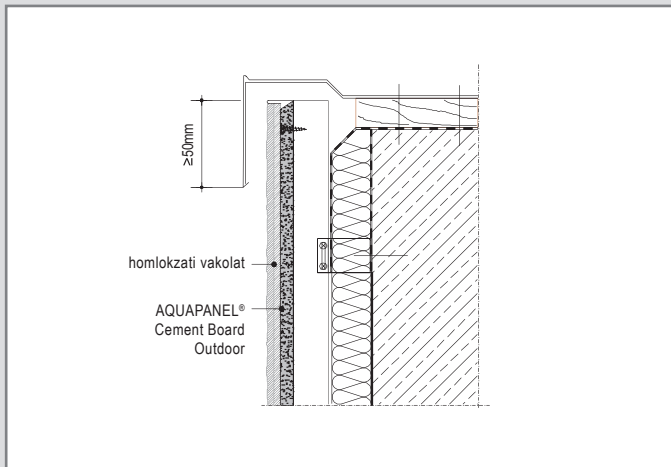

W684T-DA-VO1 Attika kialakítás

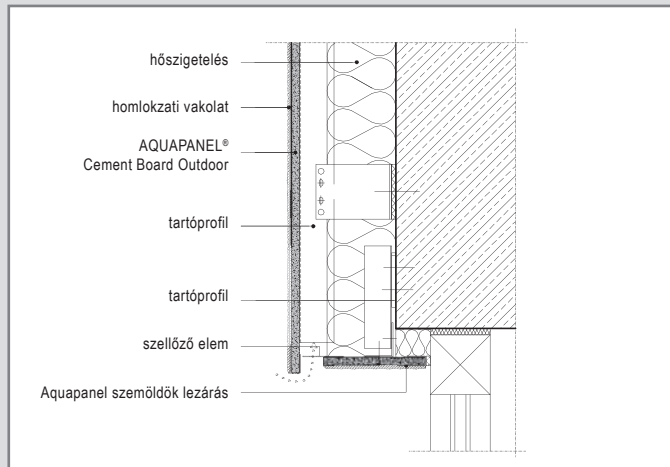

W684T-FE-VO1 Szemöldök csatlakozás

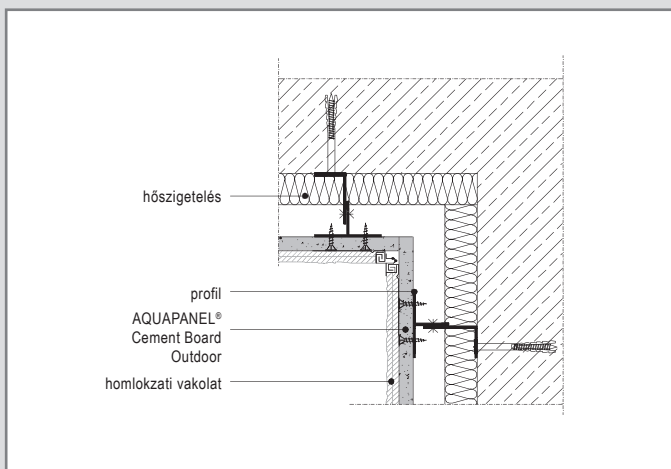

W684T-D1 Negatív sarok

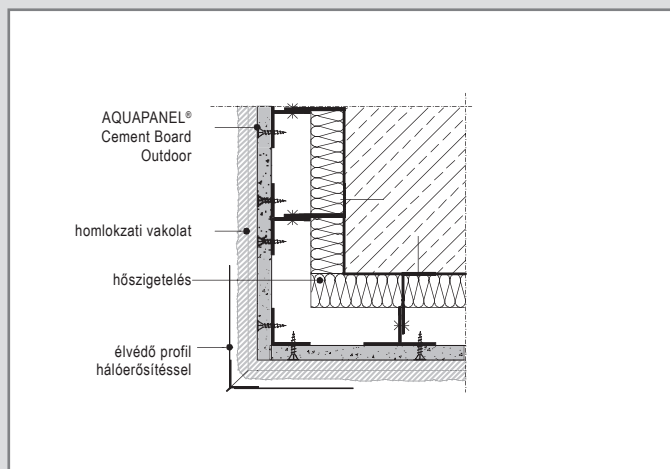

W684T-E1 Pozitív sarok

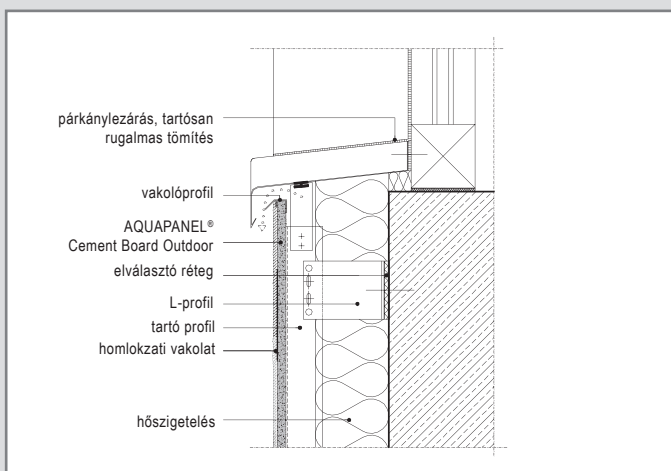

W684T-FE-VU1 Ablakpárkány kialakítás

*A szerkezet kialakítható nem kiszellőztetett szerkezetként is, ez esetben az Aquapanel lemez mögé Tyvek párazáró fólia szükséges.

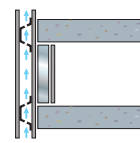

Egyszeres váz, kiszellőtetett szerkezet

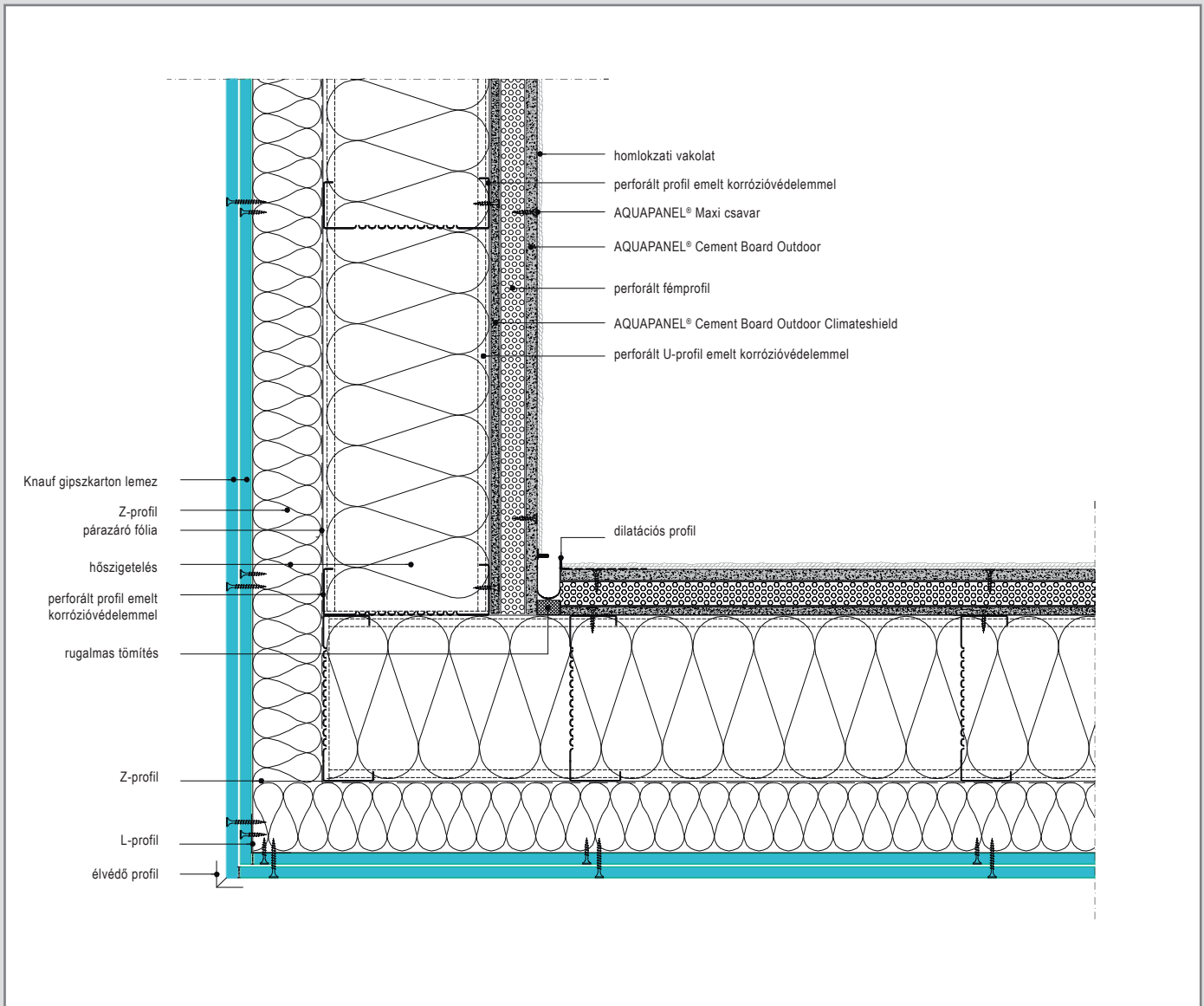

W684W-DBFU1 Kiszellőtetett negatív sarok mozgási hézaggal

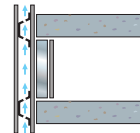

Egyszeres váz, kiszellőtetett szerkezet

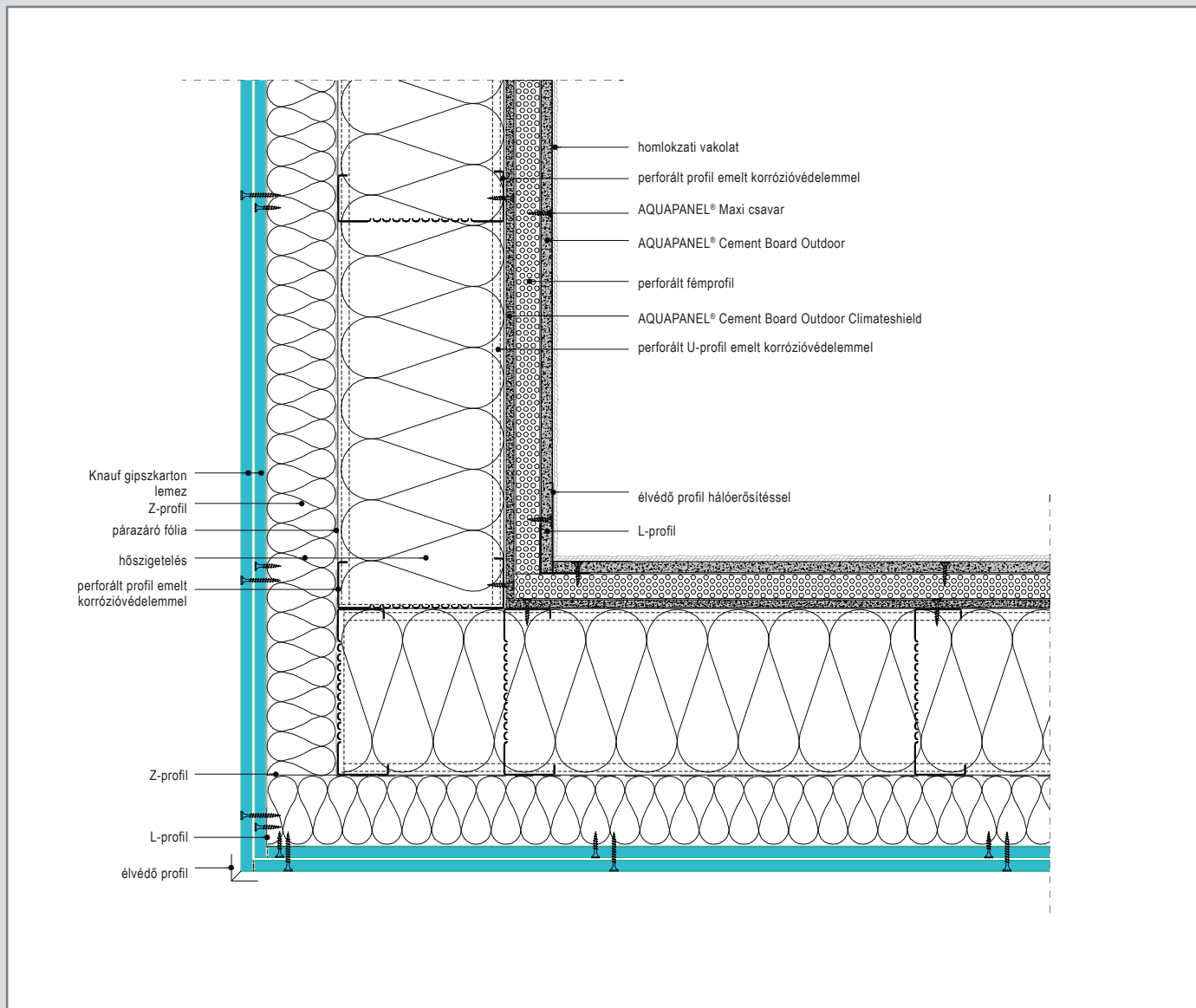

W684W-D1 Kiszellőtetett negatív sarok

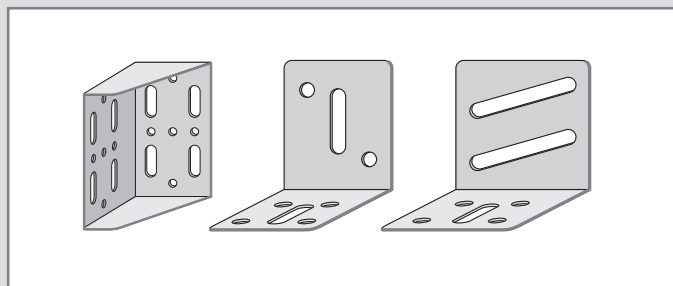

Rögzítés L-profillal

A szélteherből és a statikai számításokból kiindulva az L-profilt alul és felül a függőleges bordához kell csavarozni. Az L-profil CW és UA profiloknál egyaránt alkalmazható. Az L-profil és a profilok rögzítése önfúró csavarozással vagy statikai méretezés szerinti dübellel lehetséges. A profilok, dübelek, csavarok minden esetben fokozott korrózióvédelemmel rendelkeznek.

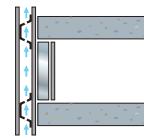

Egyszeres váz, kiszellőtetett szerkezet

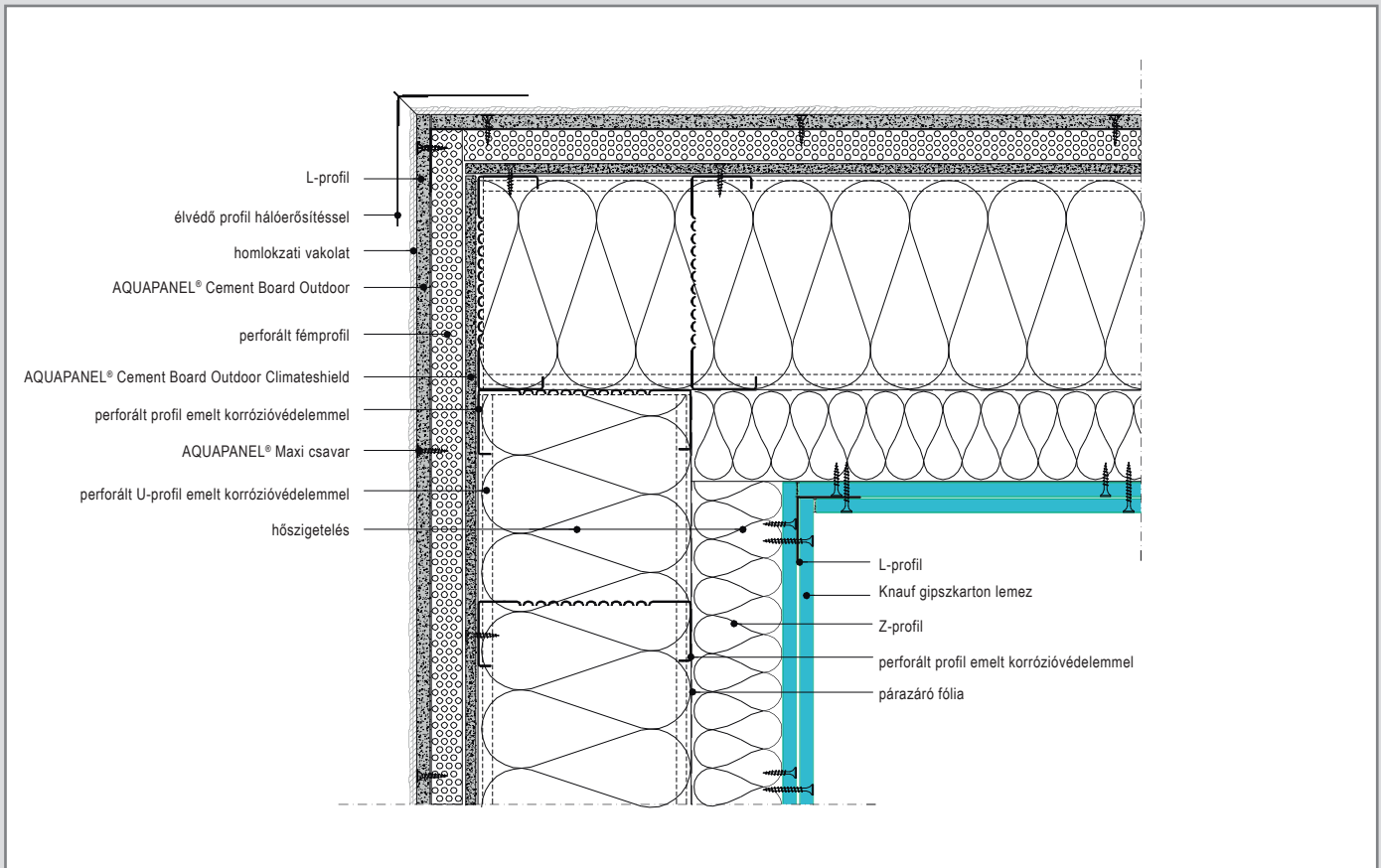

W684W-E1 Kiszellőtetett pozitív sarok

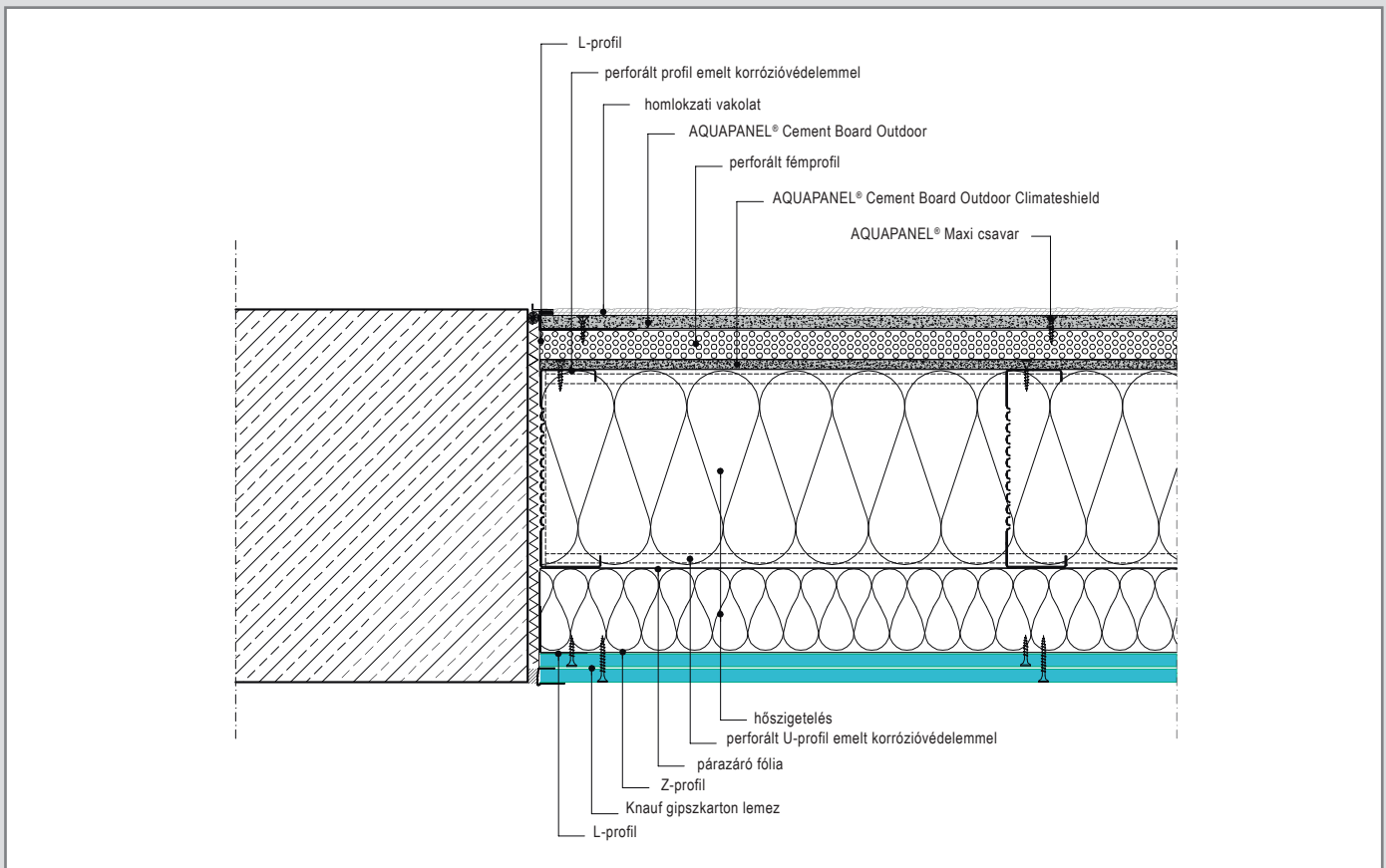

Egyszeres váz, kiszellőtetett szerkezet

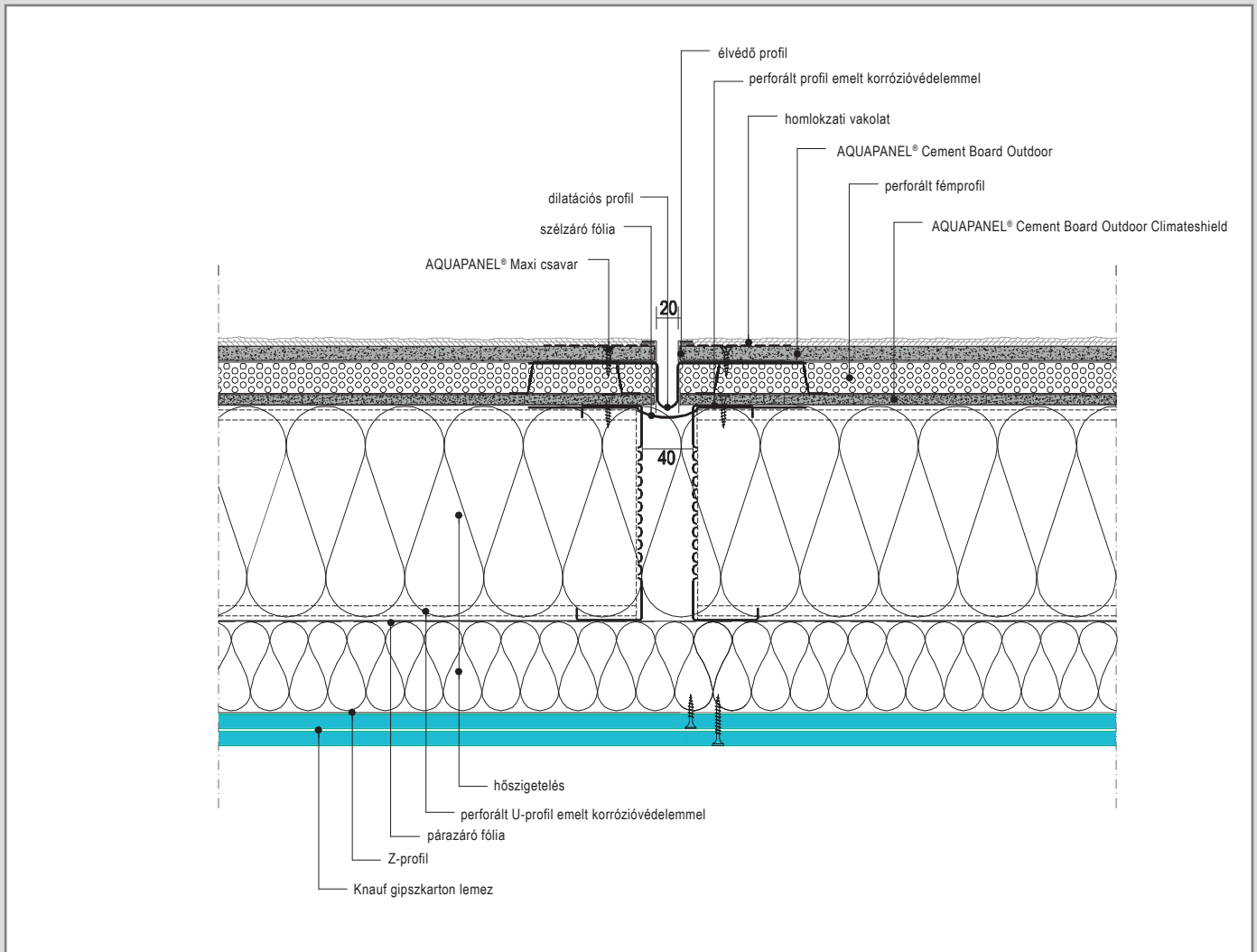

W684W-BFU1 Mozgási hézag

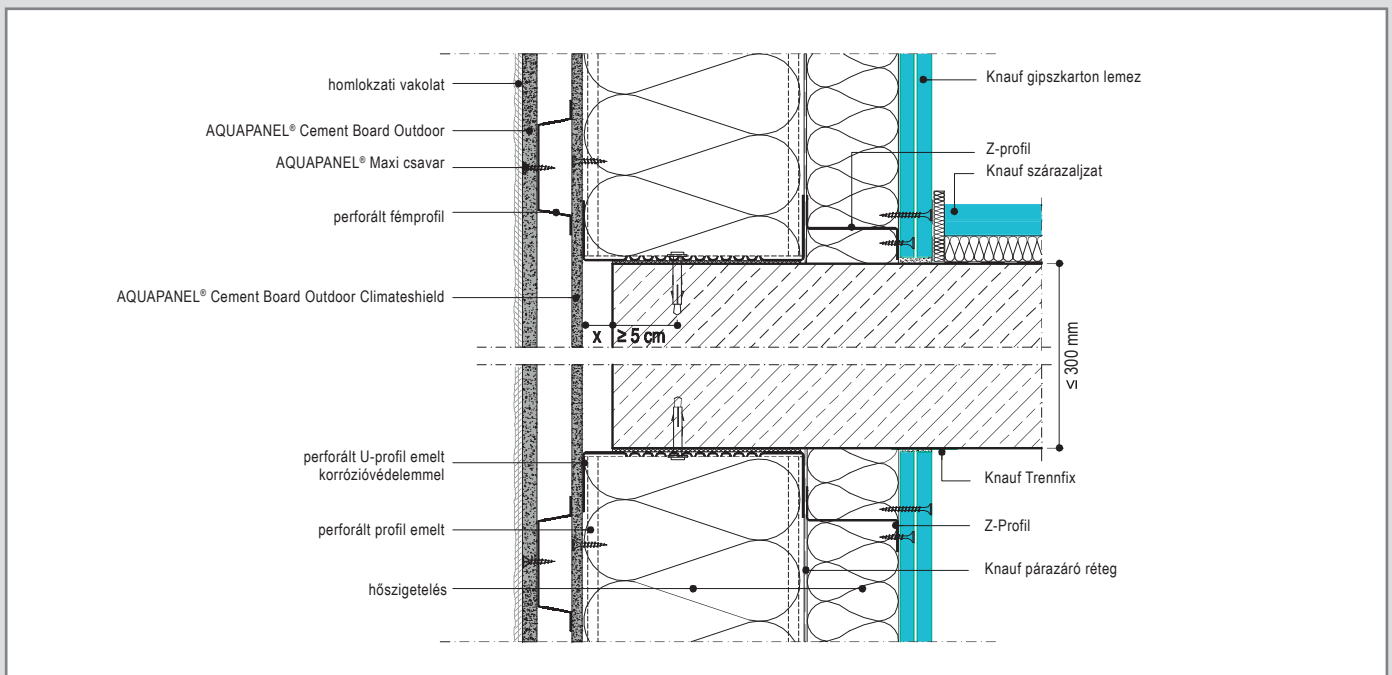

Egyszeres váz, nem kiszellőztetett homlokzat

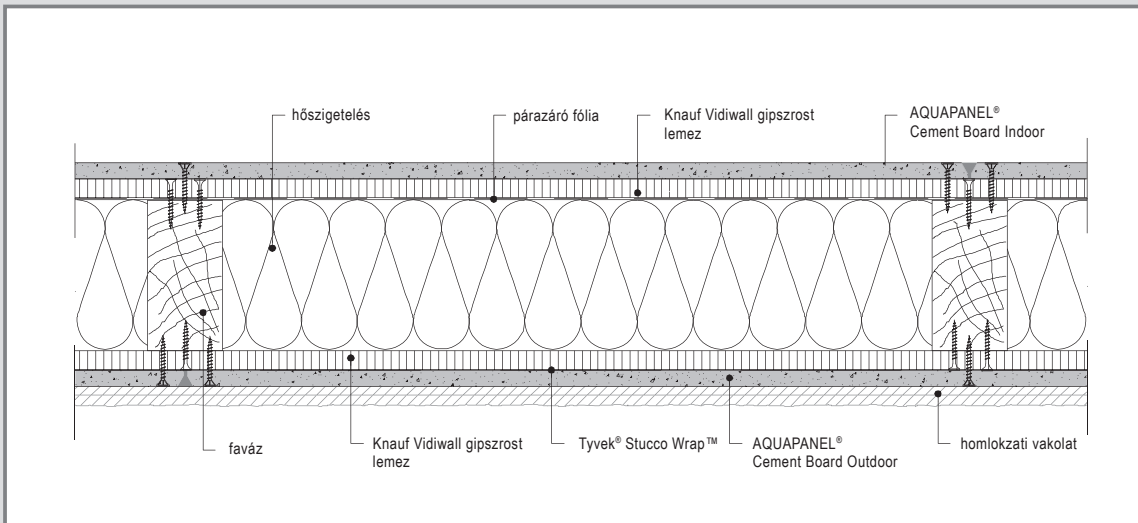

W573-H1 Alaprajzi kialakítás

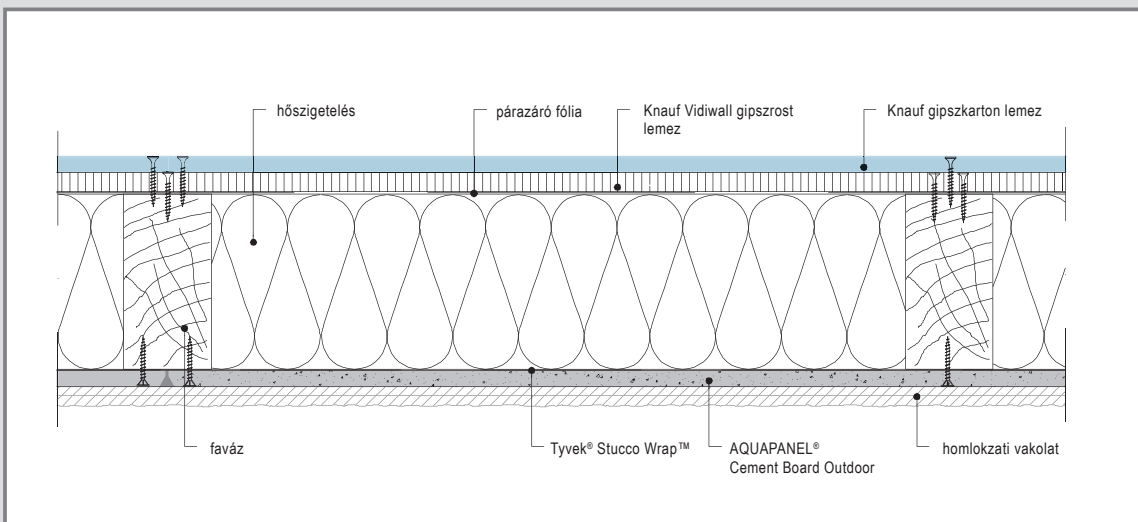

W571-H1 Alaprajzi kialakítás

Egyszeres váz, nem kiszellőztetett homlokzat

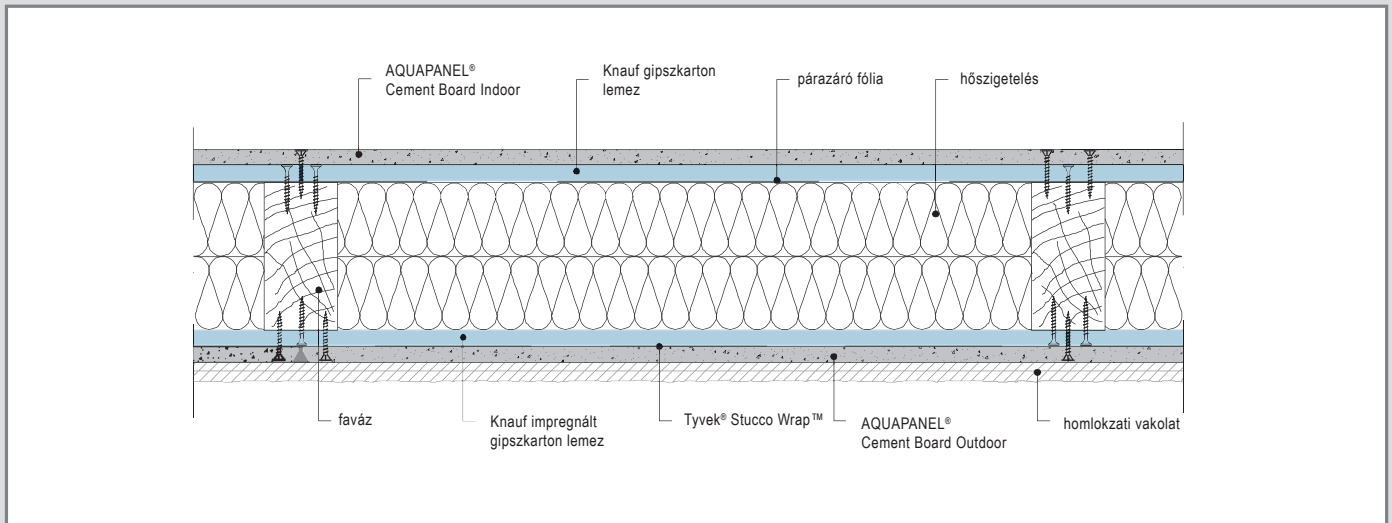

W572-H1 Alaprajzi kialakítás

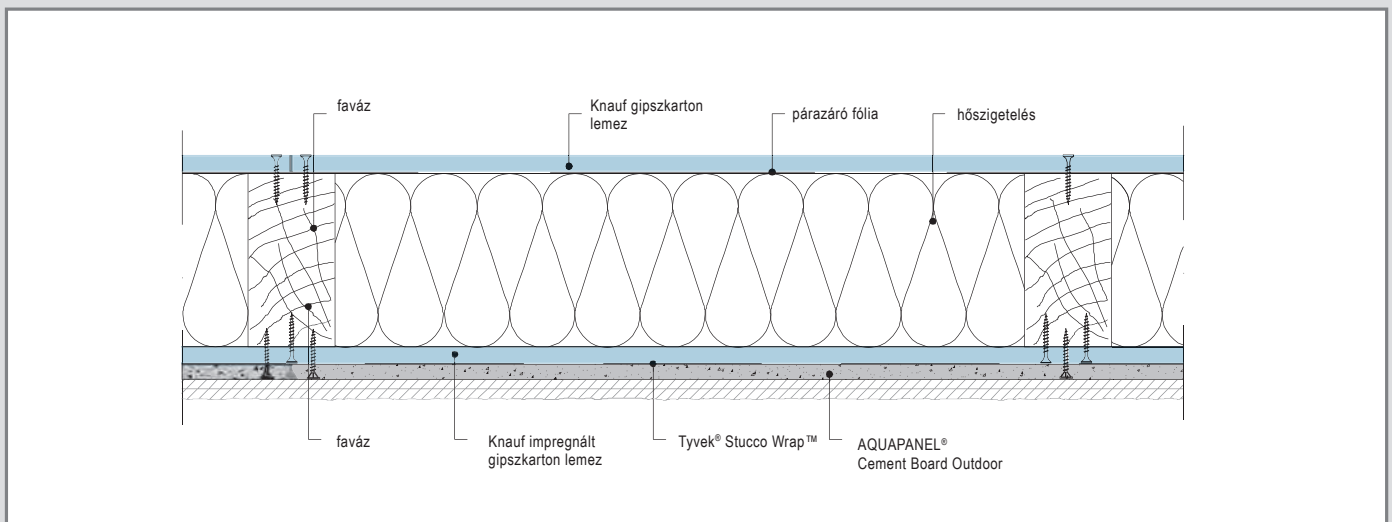

W572-H2 Alaprajzi kialakítás

Egyszeres váz, nem kiszellőztetett homlokzat

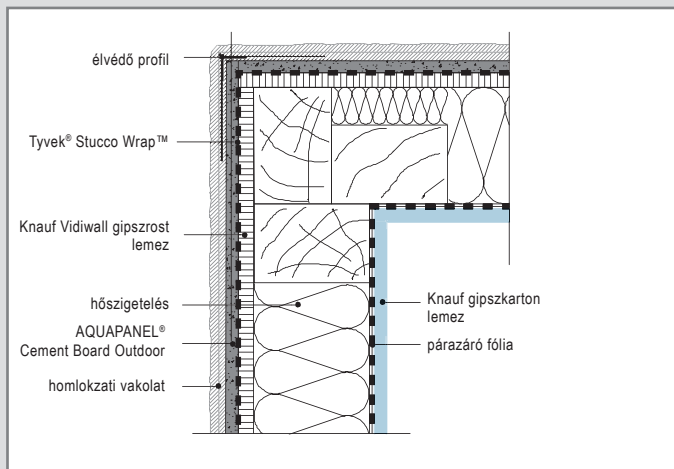

W572-E1 Pozitív sarok

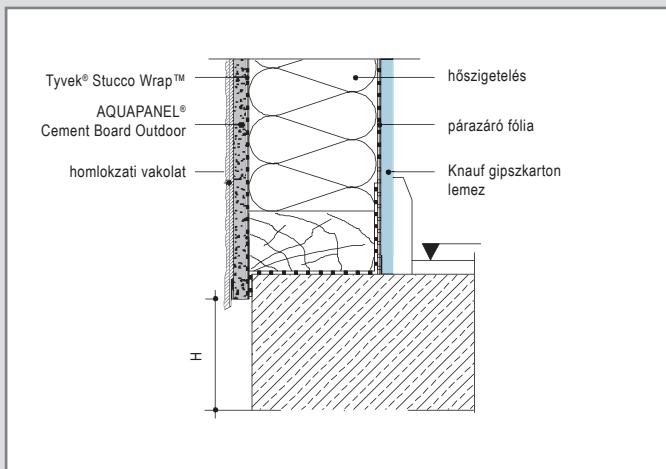

W572-SO-V1 Lábazat kialakítás

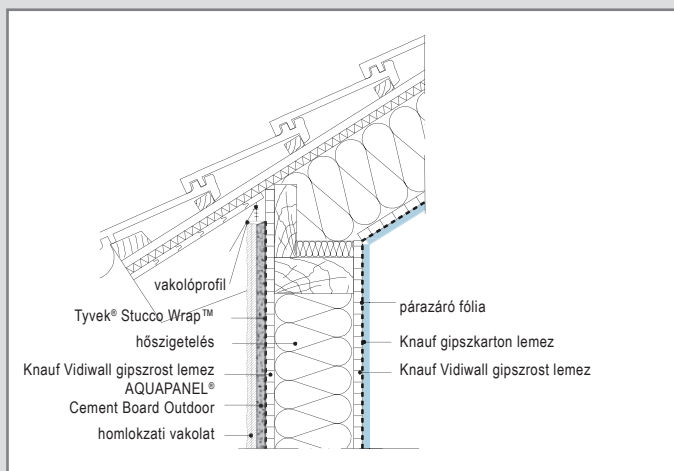

W573-DA-V1 Térfal kialakítás

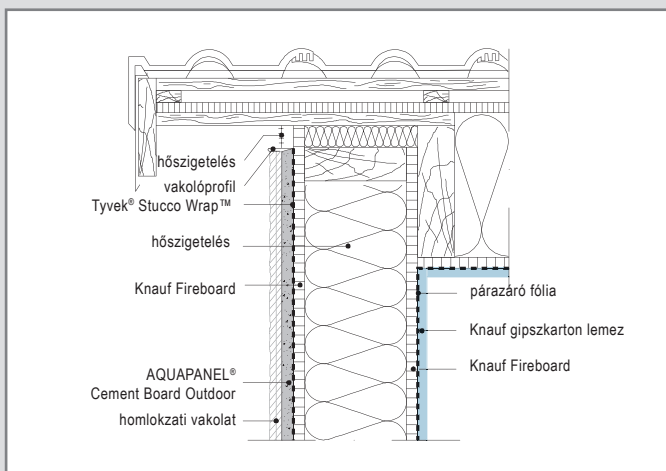

W573-DA-V2 Attika kialakítás

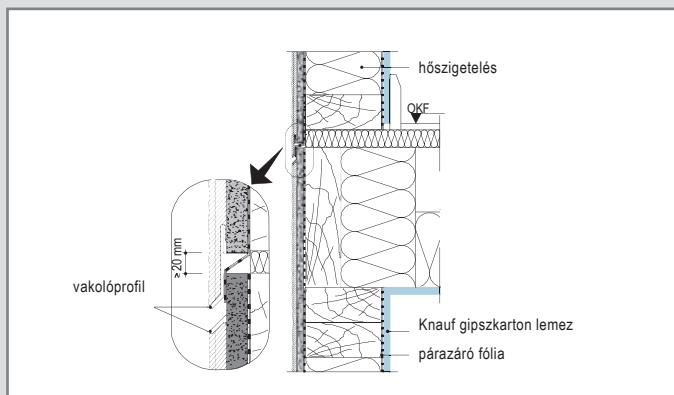

W573 VM1 Faváz: metszet földémsíkban kialakított mozgási hézaggal

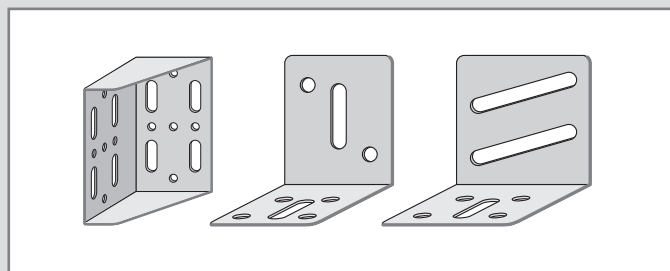

Rögzítés L-profillal

A szélteherből és a statikai számításokból kiindulva az L-profil alul és felül a függőleges bordához kell csavarozni. Az L-profil CW és UA profiloknál egyaránt alkalmazható. Az L-profil és a profilok rögzítése önfúró csavarozással vagy statikai méretezés szerinti dübellel lehetséges. A profilok, dübelek, csavarok minden esetben fokozott korrózióvédelemmel rendelkeznek.

Egyszeres váz, kiszellőtetett szerkezet

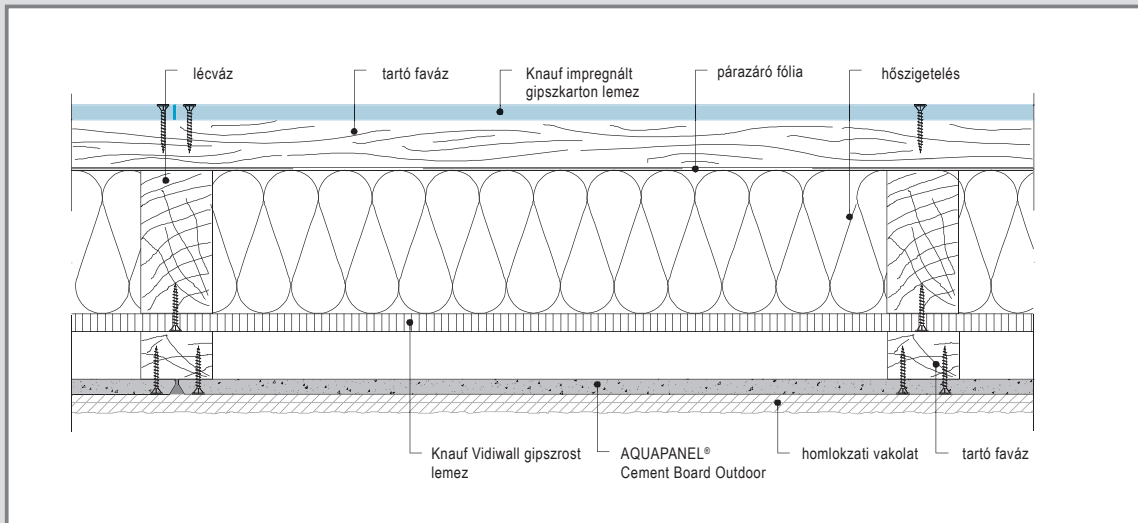

W681-H1 Alaprajzi kialakítás

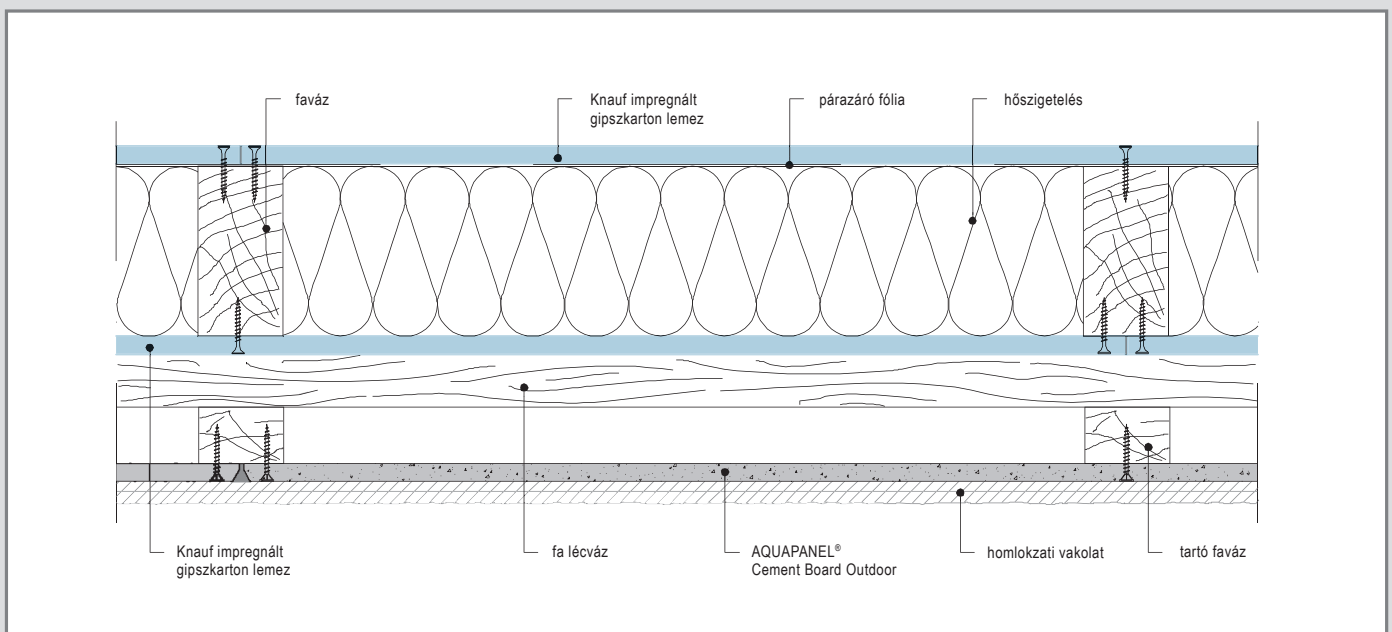

W681-H2 Alaprajzi kialakítás

Egyszeres váz, kiszellőztetett szerkezet

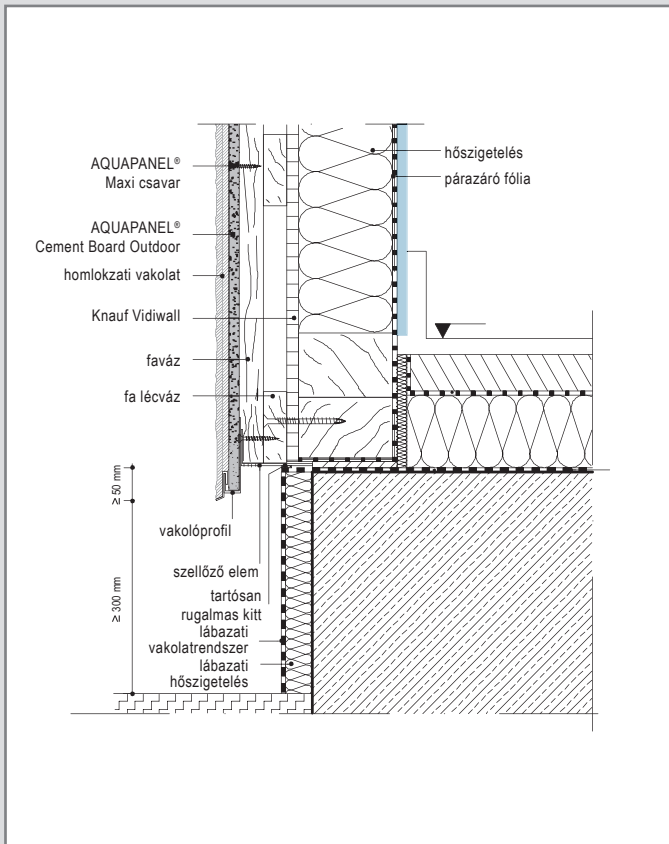

W681-SO-V1 Lábazat kialakítás

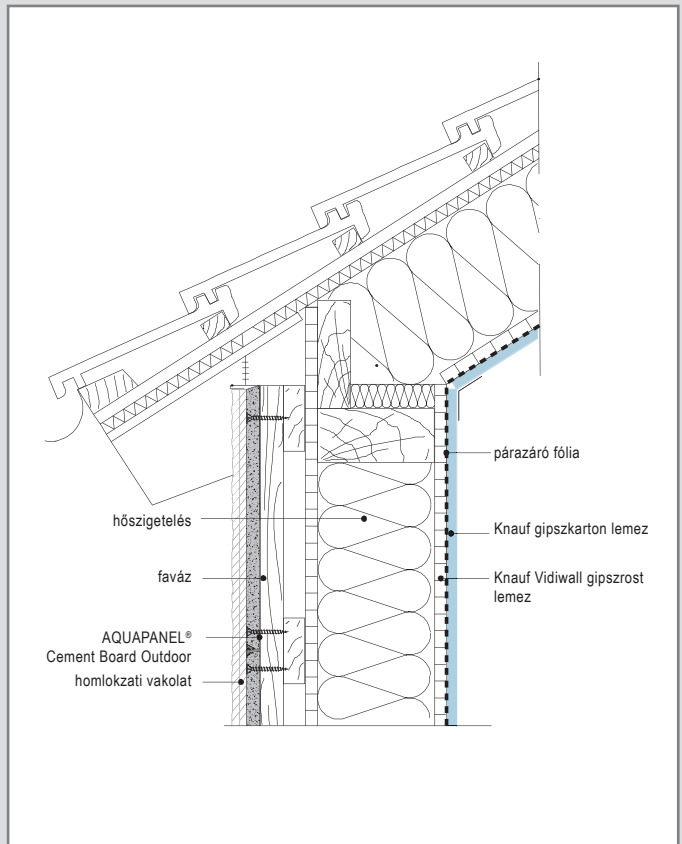

W681-DA-V1 Térdfal kialakítás

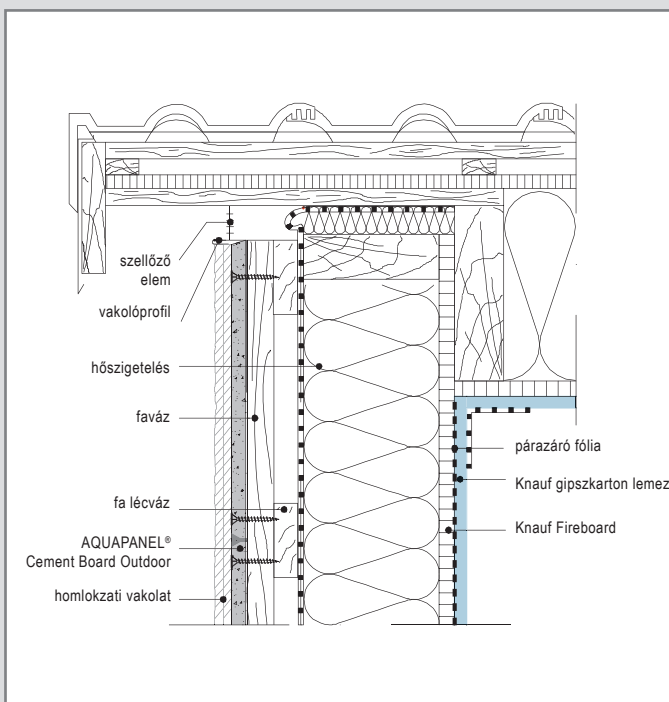

W681-DA-V2 Attika kialakítás

1. Szerkezeti felépítés

1.1 Vázszerkezet és rögzítés

Profil kiosztás:

AQUAPANEL® Outdoor cementkötésű építőlemez 62,5cm-es távolságban elhelyezett bordára rögzíthető. A profil 50 mm széles „fülén” a cementkötésű lemezek biztonságosan csavarozhatók ott is, ahol lemezillesztés van. A profilok tengelytávolsága 8,0 m-nél magasabb épületen a sarkoknál 31,25 cm-re csökkentendő!

Kétrétegű borítás:

Az Aquapanel® Outdoor cementkötésű építőlemez két rétegben is felhelyezhető. Ez lehet külső lemez alatt egy tűzvédelmi célból alkalmazott másik lemez is.

Rögzítő elemek:

A homlokzatra ható szél, hőterhelés, vagy fagy hatásából származó igénybevételt a szerelt vázszerkezet és azok lehorgonyzó, rögzítő elemei közvetítik a teherhordó szerkezetre. Ezen elemeknek az alábbi funkcióknak kell eleget tenniük.

Lehorgonyzó elemek:

Azon elemek, amelyek a vázszerkezetet a teherhordó szerkezethez mechanikusan rögzítik. A teherhordó szerkezet és lehorgonyzó elem méretezendő, illetőleg statikailag ellenőrizendő!

Rögzítőelemek:

Fém elemek, amelyek a borítólemezeket a szerelt vázszerkezethez erősítik. Lehetőség van a vázszerkezet fajtájának függvényében acél tűzőkapocs, vagy csavar alkalmazására.

Kötőelemek:

Fém elemek, amelyek a vázszerkezetet egymáshoz erősítik. Az alap szerkezeti kialakításnál sok különleges követelményt kell a rögzítőelemeknek teljesíteniük.

Profilcsatlakozás a fogadószerkezethez:

Azon profilokat amelyek a szélterhet felveszik és viselik, L-profillal a teherhordó szerkezethez kell rögzíteni. (Statikai méretezés szerint)

Megjegyzés: A profilok méretét, az L-profil, a csavarok és rögzítőelemek paramétereit, méretezésre jogosult statikus határozza meg.

Rögzítés L-profillal

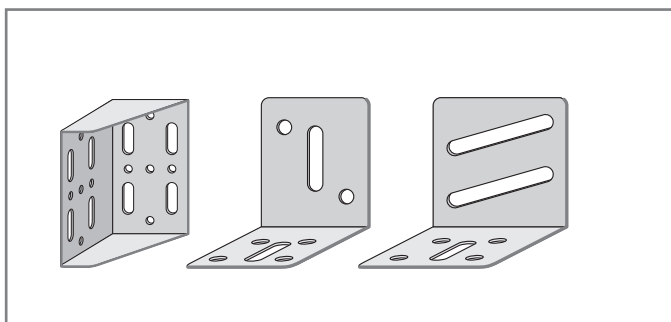

1.2. Anyagválasztás és korrózióvédelem

A külső falak változó széltehernek kitett szerkezetek. A vázszerkezet anyagát a beépítés páratelhelésének figyelembevételével kell kiválasztani. A fém vázszerkezet és rögzítőelemek korrózióvédelméről gondoskodni kell. Különböző anyagok beépítésénél minden esetben az egymáshoz való megvizsgálás, fém elemek találkozásánál a kontakt korrózió elkerülendő. A páratelhelés mértékének és az ebből meghatározandó korrózióvédelem fokozatának megadása tervezői feladat.

Az Aquapanel Maxi csavarok korrózióvédelme megfelel a 720 órás savállósági teszteknek.

Korrózióvédelmi osztályok:

Korrózióvédelmi osztályok az EN 13964 szabvány szerint	Leírás
A	Azon szerkezeti elemek, amelyek általánosan 70% relatív páratartalmú és 25°C-nál alacsonyabb környezeti hatásnak vannak kitéve és rajtuk semmilyen korróziót okozó szennyeződés nincs.
B	Azon szerkezeti elemek, amelyek gyakran legfeljebb 90%-os relatív páratartalomban és legfeljebb 30°C-os hőmérsékletben vannak, ám semmilyen korróziót okozó szennyeződés nincs rajtuk.
C	Azon szerkezeti elemek, amelyek 90%-os relatív páratartalomnál magasabb páratelhelésű térben párákicsapódásnak ki vannak téve. Ez kifejezetten az uszodaterekre jellemző.
D	Azon szerkezeti elemek, amelyek az előző pontokban leírt körülményektől még nagyobb páratelhelésnek vannak kitéve. Ez kifejezetten a sókamrás, termál és gyógyfürdők tereire jellemző.

Faváz szerkezet:

Fa vázszerkezeteknek a DIN 4074 szabvány szerint az S10/MS10 osztályba soroltnak kell lennie és legalább C24 szilárdságúnak (EN 338 szerint) valamint a DIN 68800 szerinti faanyagvédelemmel kell rendelkeznie.

A szélteherből és a statikai számításokból kiindulva az L-profil alul és felül a függőleges bordához kell csavarozni. Az L-profil CW és UA profiloknál egyaránt alkalmazható. Az L-profil és a profilok rögzítése önfúró csavarozással vagy statikai méretezés szerinti dübellel lehetséges. A profilok, dübelek, csavarok minden esetben fokozott korrózióvédelemmel rendelkeznek.

1.3. Vázszerkezet meghatározása a szélteher alapján

A homlokzat az önsúlyán kívül geometriájától és méretétől függően elsősorban a szél igénybevételének van kitéve. A vázszerkezet keresztmetszetét és méreteit a szélterhelés és szélszívás mértéke adja meg. Néhány esetben ezt a hő és fagy hatásai is kiegészítik. A vázszerkezet szerkezeti elemeinek statikai

szerepét, műszaki statikai modelljét meg kell határozni. A szerkezetet L/500 alakváltozási határra kell méretezni. A táblázatban szereplő betűjelek különböző profiltípusokat jelentenek, melyek jelentése a következő oldalon található! Két betűjel esetén a két profil közül lehetséges választani. Megjegyzés: A szerkezeti elemek igazolásánál mindig a hatályos előírások követelményei tartandók be!

Javasolt vázszerkezet a szélteher függvényében																	
Szélteher [kN / m ²]	Profilkiosztás mm-ben	Javasolt megoldás az emelet/szint magasság alapján															
		250	260	270	280	290	300	310	320	330	340	350	360	370	380	390	400
0,50	400/417	A	A	A	A	A	B	B	B	B	B	B	B	B	C/I	C/I	C/I
	600/625	B	B	B	B	C	C/H	C/I	C/I	C/I	D/I	D/I	D/I	D	D	E/J	E/J
0,60	400/417	A	A	A	A	B	B	B	B	B	B	C	C	C	C	C	C
	600/625	B	B	C	C	C	C/H	C/I	D/I	D/I	D/I	D	D	E	E	E	E
0,70	400/417	A	A	B	B	B	B	B	B	B	C	C	C	C	C	C	D
	600/625	B	C	C	C	C	D/I	D/I	D/I	D	D	E	E	E	F	F	F
0,80	400/417	A	B	B	B	B	B	B	C/I	C/I	C/I	C/I	C	C	D	D	D
	600/625	C	C	C	C	D	D/I	D/I	D	D	E	E	E	F	F	F	F
0,90	400/417	B	B	B	B	B	C/I	C/I	C/I	C/I	C	C	D	D	D	D	D
	600/625	C	C	C	D	D	D	D	E	E	E	F	F	F	F	F	F
1,00	400/417	B	B	B	B	B	C/I	C/I	C/I	C/I	C	D	D	D	D	D	D
	600/625	C	C	D	D	D	D	E	E	E	F	F	F	F	F	G	G
1,10	400/417	B	B	B	B	C	C/I	C/I	C/I	C	D	D	D	D	D	E	E
	600/625	C	D	D	D	D	E	E	E	F	F	F	F	F	G	G	G
1,20	400/417	B	B	B	C	C	C/I	C/I	C	D	D	D	D	D	E	E	E
	600/625	C	D	D	D	E	E	E	F	F	F	F	F	G	G	G	G
1,30	400/417	B	B	C	C	C	C/I	C	D	D	D	D	D	E	E	E	E
	600/625	D	D	D	D	E	E	F	F	F	F	F	G	G	G	G	G
1,40	400/417	B	B	C	C	C	C	C	D	D	D	D	E	E	E	E	F
	600/625	D	D	D	E	E	F	F	F	F	F	G	G	G	G	G	G
1,50	400/417	B	C	C	C	C	C	D	D	D	D	D	E	E	E	F	F
	600/625	D	D	E	E	E	F	F	F	F	G	G	G	G	G	G	G

Javasolt vázszerkezet a szélteher függvényében																	
Szélteher [kN / m ²]	Profilkiosztás mm-ben	Javasolt megoldás az emelet/szint magasság alapján															
		410	420	430	440	450	460	470	480	490	500	530	550	570	600	650	700
0,50	400/417	I	I	J	J	J	J	J	J	J	J	K	K	K	L	M	M
	600/625	J	J	J	K	K	K	K	K	K	K	L	L	M	M	M	N
0,60	400/417	J	J	J	J	J	J	J	K	K	K	K	L	L	L	M	M
	600/625	J	K	K	K	K	K	K	L	L	L	M	M	M	M	M	N
0,70	400/417	J	J	J	J	K	K	K	K	K	K	L	L	M	M	M	N
	600/625	K	K	K	K	K	L	L	L	L	M	M	M	M	N	N	O
0,80	400/417	J	J	K	K	K	K	K	K	K	L	L	M	M	M	M	N
	600/625	K	K	K	L	L	L	L	M	M	M	M	M	M	N	N	O
0,90	400/417	J	K	K	K	K	K	K	L	L	L	M	M	M	M	M	N
	600/625	K	L	L	L	L	M	M	M	M	M	M	M	M	N	O	P
1,00	400/417	K	K	K	K	M	M	M	M	M	M	M	M	N	N	O	P
	600/625	L	L	L	L	M	M	M	M	M	M	M	M	N	N	O	P
1,10	400/417	K	K	K	K	L	L	L	L	M	M	M	M	M	M	N	O
	600/625	L	L	M	M	M	M	M	M	M	M	M	N	N	O	P	P
1,20	400/417	K	K	K	L	L	L	L	M	M	M	M	M	M	N	N	O
	600/625	L	M	M	M	M	M	M	M	M	M	N	N	O	O	P	R
1,30	400/417	K	L	L	L	L	L	M	M	M	M	M	M	M	N	O	P
	600/625	M	M	M	M	M	M	M	M	M	M	N	N	O	O	P	R
1,40	400/417	L	L	L	L	L	M	M	M	M	M	M	M	N	N	O	P
	600/625	M	M	M	M	M	M	M	M	M	N	N	O	O	P	P	R
1,50	400/417	L	L	L	L	M	M	M	M	M	M	M	M	N	N	O	P
	600/625	M	M	M	M	M	M	M	M	N	N	N	O	O	P	R	-

Egyszeres váz

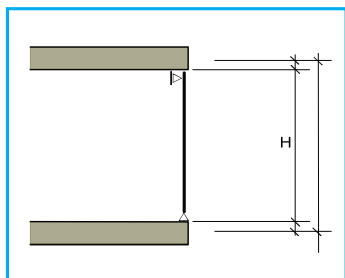

Profiltípusok

A	Knauf CW 75/50/06
B	Knauf CW 100/50/06
C	Knauf CW 125/50/06
D	Knauf CW 150/50/06
E	2 x Knauf CW 125/50/06
F	2 x Knauf CW 150/50/06
G	2 x Knauf UA 125/40/20
H	CW 100/50/10
I	CW 100/50/15
J	CW 150/50/10
K	CW 150/50/15
L	CW 150/50/20
M	CW 200/50/15
N	CW 200/50/20
O	CW 200/50/25
P	CW 250/50/20
R	CW 250/50/25

Megjegyzés:

A táblázat szerkezetjavaslatai a homlokzat általános helyzetű területeire vonatkoznak és méretezettek. A táblázat adatai standard profilokkal kialakított szerkezetajánlást tartalmaznak és semmi esetre sem helyettesítik a teljes homlokzat szerkezeti ellenőrzését. A kiválasztott szerkezet a falfelépítésével összefüggésben a szemlélt épületre ellenőrizni kell. A kiválasztásnál a hőhidak csökkentése fontos szempont, és a nemzeti követelmények betartandók.

H-K és M típusok perforált változatban is.

1.4. Profilok keresztmetszeti jellemzői

Profiltípus	Méret		I_g	I_{eff}	Önsúly	f_y	Horganyzás
	H	t					
	mm		cm ⁴		kg/m	N/mm ²	g/m ²
A CW75/50/06	75	0.6	10.68		0.87	350	275
B CW100/50/06	100	0.6	20.49		0.99		
C CW125/50/06	125	0.6	34.21		1.1		
D CW150/50/06	150	0.6	52.3		1.22		
UA 125/40/20	125	2.0	87.89		3.15		
H CW100/50/10	100	1.0	32.2	27.2	1.65		
I CW100/50/15	100	1.5	48.7	48.1	2.47		
J CW150/50/10	150	1.0	83.1	64.2	2.04		
K CW150/50/15	150	1.5	126.2	120.5	3.06		
L CW150/50/20	150	2.0	169.1	169	4.08		
M CW200/50/15	200	1.5	330.4	258.1	4.34		
N CW200/50/20	200	2.0	443.1	405.1	5.79		
O CW200/50/25	200	2.5	555	542.9	7.24		
P CW250/50/20	250	2.0	758.8	666.1	4.99		
R CW250/50/25	250	2.5	951.6	910.8	6.66		

1.5 . Mozgási hézagok

A szerelt homlokzati szerkezetben 15 m-ként mozgási hézag alakítandó ki, hogy az időjárási hatásokra fellépő szerkezeti mozgás lehetséges legyen. Az épület teherhordó szerkezetének dilatációjánál a homlokzatban is mozgási hézag alakítandó ki.

További mozgási hézag az épület homlokzati gerenda elhelyezésénél, a felületképzésnél, valamint nagyobb igénybevételű helyen válhat szükségessé!

1.6. Terhek és homlokzat

Különleges terheket mint pl. reklámtáblák, növényzet, árnyékolórendszer, stb, az Aquapanel lemez vázszerkezetétől függetlenül kell a teherhordó szerkezetre rögzíteni.

Könnyű terhek, mint pl. díszlécek, világítás az Aquapanel cementkötésű lemezben fém üregdübellel rögzíthetők. A dübeltávolság legalább 75 mm kell legyen. A maximális terhelhetőség 25 kg a fal egy méterére vonatkoztatva.

A kettős váz belső borítása:

Az Aquapanellel vagy gipszkartonnal borított belső válaszfalak nem teherhordó szerkezetek, ennek ellenére a falak hasznos terhek viselésére alkalmasak.

1.7.Rögzítés a falszerkezeten

Borítás vastagsága mm	Műanyag üregdűbel Ø 8 vagy Ø 10 mm	Fém üregdűbel M5 / M6
1 x 12.5	25 kg	30 kg
2 x 12.5	40 kg	50 kg

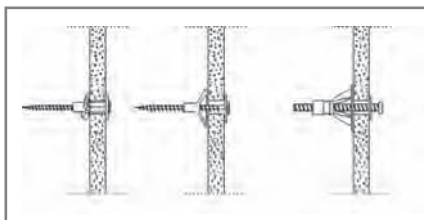

Üregdűbel

1.8 A külső fal belső vázszerkezete

A belső vázrendszer profiltípusa a falmagasság függvényében határozandó meg, amelyek alapját gipszkarton borítás esetén a Knauf W11 (W112 v. W115 falszerkezet) műszaki katalógus, Aquapanel borításnál az alábbi táblázat adja.

Aquapanel® Indoor cementkötésű építőlemez borítással készülő előtét- és aknafalak legnagyobb megengedett falmagassága méterben		
AQUAPANEL® Indoor cementkötésű építőlemez	1 x 12,5 mm	2 x 12,5 mm
Profil CW 50/0,6	2,50	2,60
Profil CW 75/0,6	3,75	4,00
Profil CW 100/0,6	4,50	4,60

2. Hőtechnika

2.1. A hőtechnika alapjai

Az energiatakarékosság és a széndioxid kibocsátás csökkentése a környezetvédelem legfontosabb kérdései közé tartoznak. A háztartások az energiafelhasználás több, mint 40%-ért felelnek, nagy jelentősége van emiatt az épületek energiamegtakarításának. Az energiatakarékosság magában foglalja a hőszigetelésből, valamint a fűtésből származó megtakarítás lehetőségét. E kettő hat ki a legnagyobb mértékben egy épület energia felhasználásának mértékére. Jelentős változás az előírásokban az épületek éves energiafelhasználásának korlátozása, a követelmény szigorítása, és az épület primer energiafelhasználásának csökkentése. Az éves primer energiafelhasználás követelményével számszerűsíthető az épület hőszigetelési és gépészeti rendszerének, a fűtött épület energiamegtakarításának mértéke. Az éves primer energiafogyasztás tartalmazza az energia előállításának teljes útját, és azt a mennyiséget is, ami az előállításánál, szállításánál, kezelésénél elvész.

Normál fűtésű új épület, ahol a belső hőmérséklet nem több mint 19°C, és több mint 4 hónapig tart a fűtés, úgy kivitelezendő, hogy az éves primer energiaigény valamint a transzmissziós energiavesztés a követelményértékét ne lépje át.

Az éves primer energiaigény lényegében az alábbiaktól függ:

- A/V_e = a lehűlő felületek (m^2), és a fűtött tér (m^3) arányától
- An = fűtött tér nagysága (m^2)
- A használati melegvíz előállításának módjától

A primer energiaszükséglet kiszámítása kétféle módon lehetséges, az EN 832 szabványban meghatározottan. Azon építmények amelyeknek homlokzatán az üvegarány a 30%-ot nem lépi át, az energia mérlege egyszerűsített módon is számítható. A többi épületnél a kivitelezési mód figyelembevételével kerül mindez meghatározásra.

Az épületek többségénél az egyszerűsített eljárás alkalmazható. Az éves primer energiaszükséglet így az alábbi képlettel számítható:

$$Q_p = (Q_h + Q_w) \times e_p$$

Q_p = az éves primer energiaszükséglet

Q_h = az éves fűtési energia igény

Q_w = melegvíz előállításához szükséges energia

e_p = összesített energetikai jellemző legnagyobb megengedett értéke

2.2. Hőhidak elkerülése

Az európai előírások a hőhidak csökkentését is célozzák. A hőhidak sikeresen elkerülhetők több hőszigetelő réteg alkalmazásával.

A hőhid azon része az épületnek (pl. falsarok, ablakkáva, stb.), ahol a hőt a szerkezet gyorsabban vezeti a kültérbe, mint általános helyen. Röviden szólva: egy rés az épület szigetelt burkán. A tűzvédelmi borítás, speciálisan közetgyapot, előre méretezett. A szigetelés hővezetési képessége $\lambda = 0,035 \text{ W/m}^2\text{K}$

Általánosan kijelenthető, hogy hőhid akkor nem lép fel, ha egy szerkezet legalább két hőszigetelő rétegből áll, aminek a λ értéke legfeljebb $0,04 \text{ W/m}^2\text{K}$ és legalább 10cm vastag. A hő mindig a meleg tér felől halad a hideg tér felé. A különböző homlokzatképzések a szerkezetben páraakcsapódást okozhatnak, ha a túlzott páravándorlás (pl. a belső oldalon elhelyezett párazáró réteggel) nincs megakadályozva.

Az „U” érték a fal hővezetőképességét mutatja. Minél kisebb, annál jobb hőszigetelő a fal. Néhány kettős vázú szerkezet bemutatásra kerül, amelyek alacsony U értékkel bírnak. A falszerkezetben a páraakcsapódás elkerülése érdekében a hőmérséklet nem mehet 12,6°C alá. Ezt a követelményt a Knauf Aquapanel külső falszerkezeteinél figyelembe vettük. A részletek kidolgozásánál ezt szintén szem előtt kell tartani.

Megjegyzés: Konkrét épületnél a részleteket minden esetben a páraakcsapódás és hőhid vonatkozásában ellenőrizni kell.

2.3. Az U érték

A szerkezeten átjutó hő mennyiségét U értékkel jellemezzük. Az U az a hőmennyiség, amely 1°C hőmérséklet különbség hatására 1 m^2 falfelületen átjut. A falak átlagos U értékét a hőhidak lerontják, ezért törekedni kell azok csökkentésére. Az egyes anyagok hőszigetelési képessége mellett fontos a szerkezet rétegtrendje is.

A nem kiszellőztetett homlokzatoknál vagy tetőknél az U értéket a teljes szerkezetre (a belső borítástól a külső réteggig) kell kiszámítani. Kiszellőztetett homlokzatoknál a belső borítástól a kiszellőztetett réteggig határozzuk meg az U értéket. Habár a homlokzat kiszellőztetése miatt a fal előtét szerkezete csak széllel és csapó esővel szemben véd, mégis annak kihűlését lassítja.

Knauf szerkezetek U értékei

	U-érték profillal	U-érték profil nélkül	ψ-érték
	[W/m ² K]	[W/m ² K]	[W/mK]
01 - Váltott profilkiosztású szerkezet	0,28	0,18	0,0635
02 - Váltott profilkiosztású szerkezet	0,25	0,18	0,0415
03 - Kettős váz, kettős hőszigeteléssel	0,29	0,18	0,0667
04 - Kettős váz, kettős hőszigeteléssel	0,22	0,16	0,0396
05 - Perforált profilos szerkezet	0,22	0,18	0,0259
06 - Váltott profilelhelyezésű kettős váz hőszigeteléssel	0,20	0,16	0,0280

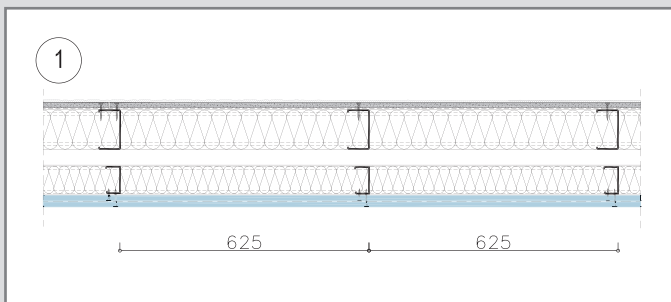
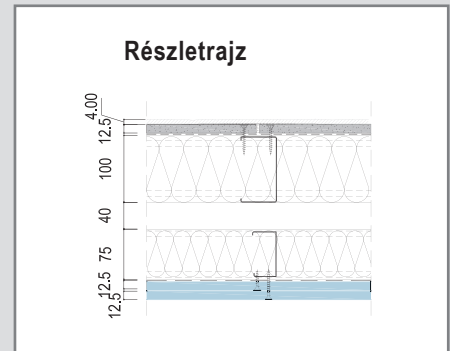

01. Alapszerkezet

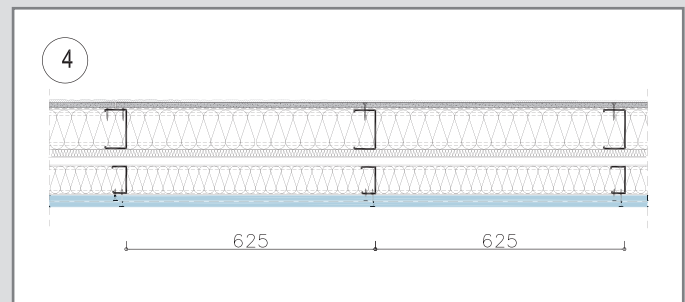

04. Kettős váz kettős hőszigeteléssel

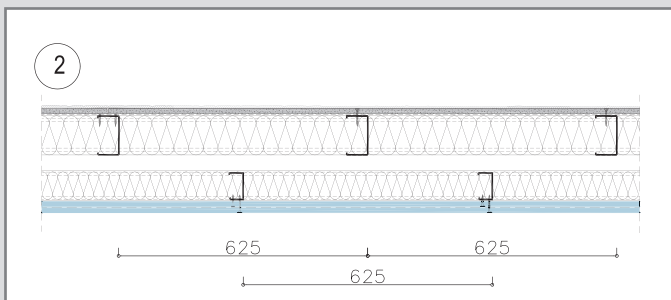

02. Váltott profilelhelyezésű szerkezet

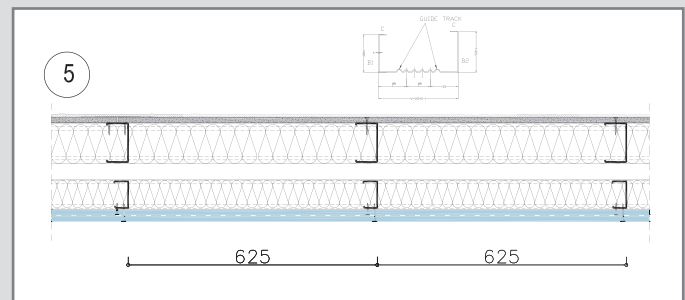

05. Perforált profilos szerkezet

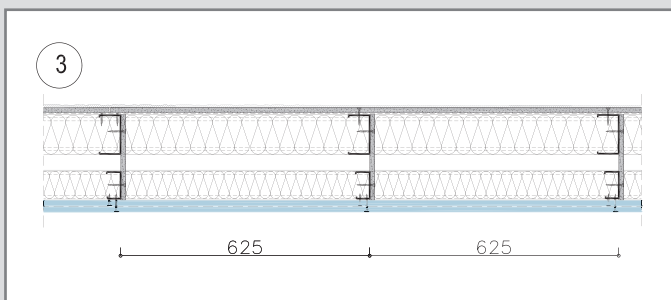

03. Hevederezett kettős vázú szerkezet

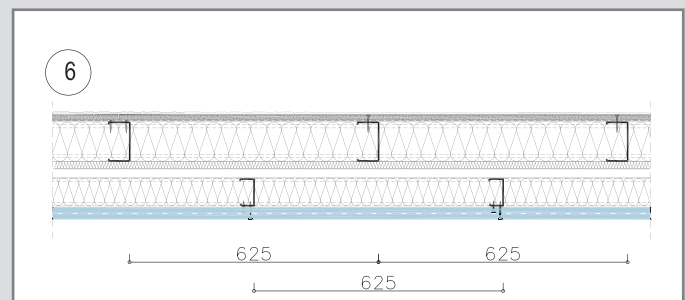

06. Váltott profilelhelyezésű kettős váz hőszigeteléssel

3. Páratechnika

Az időjárás hatásai:

A homlokzat legfontosabb szerepe a széllal és az időjárással szembeni védelem. Az épületszerkezeteket az időjárás káros hatásaival, a nedvességgel, esővel, csapóesővel szemben védjük. A homlokzatborításnak emiatt az alábbi tulajdonságokkal rendelkeznie kell:

- nedvességállóság és alaktartás
- fagyállóság
- gombával, algával szemben rezisztens
- szélterhelést elbíró
- csapóesővel és hóval szemben ellenálló

Az Aquapanel Outdoor vízálló, vízbe kerülve csekély, rendszerbe építve jelentéktelen alakváltozást szenved, és sem a stabilitása, sem a statikai tulajdonságai nem változnak. Az Aquapanel Outdoor cementkötésű lemez Tyvek StuccoWrap fóliával együtt tökéletesen megvédi csapóesővel szemben is a mögötte lévő szerkezetet.

Az Aquapanel Outdoor lemez felületén nem alakul ki gombaképződés, ezt az Institute für Baubiologie Rosenheim 3008-308 dokumentuma igazolja. Emiatt a legalkalmasabb ásványi vakolathordozó építőlemez az Aquapanel. Az Aquapanel homlokzatvakolat szintén ellenáll a gombaképződésnek.

Páraáteresztő képesség:

A külső falszerkezetekben a párávándorlás következtében valamint az időjárás és évszakok változásával belső párakicsapódás lehetséges. A szerkezetek rétegrendjét emiatt úgy kell kialakítani, hogy a szerkezetbe bejutott, kifelé haladó pára szabadon kijusson.

Kiszellőztetett szerkezeteknél esőben ezt a szerepet a légréteg ellátja, a párát biztosan juttatja a kültérbe. Nem kiszellőztetett homlokzatnál a rétegeket úgy kell megtervezni, hogy az esetleges kicsapódó nedvesség a kültér felé biztosan átdiffundálódhasson. Ehhez a rétegekben párazáró és páraáteresztő anyagokra van szükség. Az utóbbi időkből a páraáteresztő falszerkezetekre való igény felerősödött. Az Aquapanel Outdoor lemez alkalmas ilyen falszerkezet kialakítására, páradiffúziós ellenállása $\mu=66$, ami biztosítja hogy a borítás nem párazáró réteggé funkcionál, és épületfizikai szempontból helyes rétegrend alakítható ki vele. A kiszellőztetett homlokzat Aquapanel építőlemeze biztos védelmet nyújt a külső falszerkezetek számára.

Megjegyzés: A favázis szerkezetek faanyag védelmi előírásait külön előírás kezeli.

Gyakori, hogy a külső falszerkezetek fa- anyagának védelmét csak vegyszeres kezeléssel oldhatjuk meg. A kiszellőztetett Aquapanel vakolt homlokzat azzal az előnnyel is jár, hogy a vegyszeres védelem mértéke csökkenthető.

Páratechnikai tulajdonságok			
Anyag	Páradiffúziós ellenállás (μ)	s_d (m)	Hővezetőképesség λ (W/mK)
AQUAPANEL® Cement Board Outdoor	66	0,825	0,35
Tyvek® StuccoWrap™	50	0,02	-
homlokzati PS ragasztó	15-35	0,075 – 0,175	0,87
Ásványi vakolat	7	0,014	0,47 P = 50%-nál 0,54 P = 90%-nál

4. Tűzvédelem

A tűzvédelem célja az emberek és értékek tűzzel szembeni védelme.

A szerkezetek tűzvédelmi tervezésekor és kivitelezésekor az alábbiak figyelembeveendőek:

- alacsony a tűzvédelmi kockázat, ha a lehető legkevesebb éghető anyag kerül beépítésre
- tűz esetén az épületben tartózkodó emberek biztonságosan menekülhessenek
- a szerkezeteknek olyannak kell lenniük, hogy tűz esetén is tartósan állékonyak maradjanak és a tűz és a füst terjedését az épület más részeibe megakadályozzák.

Ezen elv és követelményrendszer alapján az építőanyagok és szerkezetek tűzvédelmi szempontból megvizsgálandók. Minden építőanyag tűzvédelmi tulajdonsága alapján osztályba sorolt. Az Aquapanel cementkötésű lemez a nem éghető A1 tűzállósági osztályba tartozik(EN13501 alapján)

A Knauf Aquapanel Outdoor lemezzel olyan külső szerkezetek építhetők, amelyek számos tűzállósági vizsgálattal rendelkeznek.

A szerkezetek tűzállósági vizsgálata EN 1364 szerint (nem teherhordó) és EN 1365 szerint (teherhordó szerkezetek), valamint EN 1363 szerint megtörtént.

A vizsgált Aquapanel szerkezetek 120 perces tűzállósági határértékig vizsgáltak és ennek megfelelően minősítettek is. Az európai szabvány alapján az időpont megjelölés mellet betűjelek is megjelennek, amelyeknek magyarázata a táblázat után található

Tűzállósági határérték az EN 1364/1365 szabványok szerint				
Épület jellemző	Teherhordó szerkezetek		Nem teherhordó belső fal	Nem teherhordó külső fal
	Teret nem határoló szerkezet	Térelhatároló szerkezet		
Tűzgátló falak	R 30	REI 30	EI 30	E 30 (i→o) és EI 30 (i←o)
	R 60	REI 60	EI 60	E 60 (i→o) és EI 60 (i←o)
Tűzgátló szerkezet	R 90	REI 90	EI 90	E 90 (i→o) és EI 90 (i←o)
Fokozottan tűzgátló	R 120	REI 120	-	-

A tűzvédelmi vizsgálatok és minősítések lehetnek csak egyirányúak, bentről kifelé, kintről befelé vagy mindkét irányban. Ezek alapján a besorolás mellett megjelenő felirat az alábbiakat jelenti:

- i -> o, bentről kifelé minősített ;
- i -> o, kintről befelé minősített;
- i <-> o, mindkét irányban.

Az EN szabványban alkalmazott betűjelzés jelentése:

Betűjelzés	Jelentése
R(rezistance)	teherhordó képesség
E (Étanchéité)	tűz áthatolás védelme
I (Isolation)	hőmérséklet emelkedés elleni védelem
W (sugárzás)	hősugárzás elleni védelem
M (mechanika)	mechanikai ellenálló képesség
i -> o	tűzthatás iránya
i <- o	
i <-> o (külső-belső)	

Egyszeres vázszekezetű fal

Tűzállóság	Profil	Rétegfelépítés bentről kifelé	Falvastagság	Hőszigetelés	Rendszer tulajdonságok			
					súly (kg/m ²)	Tűzállósági-határ érték	Akusztkai vizsgálat	Súlyozott léghang-gátlás dB R _{w,P} (R _{w,R})
PB 3031/2742	CW 75	GKF 12,5 + CW75 + OD 12,5	100 mm	40 mm (40 kg/m ²)	28,6	EI 30	420001590-9 + hőszigetelés	50 (48)
PB 3032/2752	Faváz 60/60	ID 12,5 + HS 60 + OD 12,5	85 mm	40 mm (40 kg/m ²)	34,8	EI 60	N/A	-
PB 3220/5032	CW 75	ID 12,5 + CW 75 + OD 12,5	100 mm	60 mm (30 kg/m ²)	33,6	EI 30	N/A	-
PB 3973/1183	CW 75	2x GKF12,5 + CW 75 + 12,5 OD	112,5 mm	60 mm (50kg/m ²)	40,2	EI 60	420001276-8	48 (46)
PB 3321/2155	CW 100	2x ID 12,5 + CW 100 + 2x OD 12,5	150 mm	80 mm (30kg/m ²)	65,3	EI 120	N/A	-
PB 3258/1525	CW 50	ID 12,5 + CW 50 + OD 12,5	75 mm	keine	31,7	EI 30	N/A	-
PB 3015/2882	CW 75	2x ID 12,5 + CW 75 + 2x OD 12,5	125 mm	60 mm (50 kg/m ²)	65,8	EI 120	N/A	-
PB 3672/6696	CW 50	2x ID 12,5 + CW 50 + 2x OD 12,5	100 mm	nincs	62,7	EI 90	N/A	-
PB 3054/119/09 abP 3239/5122	CW 50	ID 12,5 + CW 50 + OD 12,5	75 mm	nincs	31,7	EI 30	N/A	-
	CW 75	ID 12,5 + CW 75 + OD 12,5	100 mm	nincs	31,8		N/A	-
	CW 100	ID 12,5 + CW 100 + OD 12,5	125 mm	nincs	31,9		N/A	-
	CW 50	GKFi 12,5 + CW 50 + OD 12,5	75 mm	nincs	26,9		420001276-7 + hőszigetelés	45 (43)
	CW 75	GKFi 12,5 + CW 75 + OD 12,5	100 mm	nincs	27		AC3-D2-05-XVI + hőszigetelés	50 (48)
	CW 100	GKFi 12,5 + CW 100 + OD 12,5	125 mm	nincs	27,1		420001590-9 + hőszigetelés	50 (48)
	CW 50	GKBi 12,5 + CW 50 + OD 12,5	75 mm	nincs	26		420001276-7 + insulation	45 (43)
	CW 75	GKBi 12,5 + CW 75 + OD 12,5	100 mm	nincs	26,1		AC3-D2-05-XVI + hőszigetelés	50 (48)
	CW 100	GKBi 12,5 + CW 100 + OD 12,5	125 mm	nincs	26,2		420001590-9 + hőszigetelés	50 (48)
	abP 3243/5162	CW 50	2xID 12,5 + CW 50 + 2xOD 12,5	100 mm	nincs		62,7	F 90-A
CW 75		2xID 12,5 + CW 75 + 2xOD 12,5	125 mm	nincs	62,8	N/A	-	
CW 100		2xID 12,5 + CW 100 + 2xOD 12,5	150 mm	nincs	62,9	N/A	-	
CW 50		ID 12,5 + GKF 12,5 + CW 50 + GKF 12,5 + OD 12,5	100 mm	nincs	52,1	N/A	-	
CW 75		ID 12,5 + GKF 12,5 + CW 75 + GKF 12,5 + OD 12,5	125 mm	nincs	52,2	N/A	-	
CW 100		ID 12,5 + GKF 12,5 + CW 100 + GKF 12,5 + OD 12,5	150 mm	nincs	52,3	N/A	-	
CW 50		2x GKF 12,5 + CW 50 + 2x OD 12,5	100 mm	nincs	53,1	420001276-8 + Isolierung	48 (46)	
CW 75		2x GKF 12,5 + CW 75 + 2x OD 12,5	125 mm	nincs	53,2	AC3-D2-05-XVI + hőszigetelés	50 (48)	
CW 100		2x GKF 12,5 + CW 100 + 2x OD 12,5	150 mm	nincs	53,3	AC3-D2-05-XIX + hőszigetelés	50 (48)	
CW 50		2x GKF 12,5 + CW 50 + GKF 12,5 + OD 12,5	100 mm	nincs	47,3	N/A	-	
CW 75		2x GKF 12,5 + CW 75 + GKF 12,5 + OD 12,5	125 mm	nincs	47,4	N/A	-	
CW 100		2x GKF 12,5 + CW 100 + GKF 12,5 + OD 12,5	150 mm	nincs	47,5	N/A	-	
CW 50		ID 12,5 + GKF 12,5 + CW 50 + 2x OD 12,5	100 mm	nincs	57,9	N/A	-	
CW 75		ID 12,5 + GKF 12,5 + CW 75 + 2x OD 12,5	125 mm	nincs	58	N/A	-	
CW 100		ID 12,5 + GKF 12,5 + CW 100 + 2x OD 12,5	150 mm	nincs	58,1	N/A	-	

GKB = A gk. normál lemez
 GKBi = HA gk. impregnált lemez
 GKF = DF gk. tűzvédelmi lemez

GKFi = HF gk. impregnált tűzvédelmi lemez
 ID = AQUAPANEL® Indoor cementkötésű lemez
 OD = AQUAPANEL® Outdoor cementkötésű lemez

* az akusztikai értékek eléréséhez a szerkezetbe hőszigetelés elhelyezése szükséges

Egyszeres vázszerkezetű fal

Tűzállóság	Profil	Rétegfelépítés bentről kifelé	Falvastagság	Hőszigetelés	Rendszer tulajdonságok			
					Súly (kg/m ²)	Tűzáll. határérték	Akustikai vizsgálat	Súlyozott léghanggátl. dB R _{w,P} (R _{w,R})
abP 3244/5172	CW 75	2x ID + CW 75 + 2x OD	125 mm	60 mm (50kg/m ³)	65,8	EI 120	N/A	-
	CW 100	2x ID 12,5 + CW 100 + 2x OD 12,5	150 mm	60 mm (50 kg/m ³)	65,9		N/A	-
P 3649/9454	CW 50	1x ID 12,5 + CW 50 + 1x OD 12,5	75 mm	60 mm (25kg/m ³) vagy MW 40 mm (40 kg/m ³)	33,3	EI 30	N/A	-
	CW 75	1x ID 12,5 + CW 75 + 1x OD 12,5	100 mm	60 mm (25kg/m ³) vagy MW 40 mm (40 kg/m ³)	33,4		N/A	-
	CW 100	1x ID 12,5 + CW 100 + 1x OD 12,5	125 mm	60 mm (25kg/m ³) vagy MW 40 mm (40 kg/m ³)	33,5		N/A	-

Kettős vázszerkezetű fal

Tűzállóság	Profil	Rétegfelépítés bentről kifelé	Falvastagság	Hőszigetelés	Rendszer tulajdonságok			
					Súly (kg/m ²)	Tűzáll. határérték	Akustikai vizsgálat	Súlyozott léghanggátl. dB R _{w,P} (R _{w,R})
P 3650/9464	CW 50	2x ID 12,5 + CW 50 + e = 50 mm + CW 50 + 2x OD 12,5	200 mm	60 mm (30 kg/m ³)	65,2	EI 90	N/A	-
	CW 75	2x ID 12,5 + CW 75 + CW 75 + 2x OD 12,5	200 mm	60 mm (30 kg/m ³)	65,4		N/A	-
	CW 100	2x ID 12,5 + CW 100 + CW 100 + 2x OD 12,5	250 mm	60 mm (30 kg/m ³)	65,6		N/A	-
	CW 50	1x ID 12,5 + 1x GKF 12,5 + CW 50 + e = 50 mm + CW 50 + 2x OD 12,5	200 mm	60 mm (30 kg/m ³)	58,6		N/A	-
	CW 75	1x ID 12,5 + 1x GKF 12,5 + CW 75 + CW 75 + 2x OD 12,5	200 mm	60 mm (30 kg/m ³)	60,6		N/A	-
	CW 100	1x ID 12,5 + 1x GKF 12,5 + CW 100 + CW 100 + 2x OD 12,5	250 mm	60 mm (30 kg/m ³)	60,8		N/A	-
	CW 50	2x GKF 12,5 + CW 50 + e = 50 mm + CW 50 + CW 50 + 2x OD 12,5	200 mm	60 mm (30 kg/m ³)	55,6		AC3-D2-05 XVIII	62 (60)
	CW 75	2x GKF 12,5 + CW 75 + CW 75 + 2x OD 12,5	200 mm	60 mm (30 kg/m ³)	55,8		AC3-D2-05 XVII	58 (56)
	CW 100	2x GKF 12,5 + CW 100 + CW 100 + 2x OD 12,5	250 mm	60 mm (30 kg/m ³)	56		N/A	-
	CW 50	2x GKF 12,5 + CW 50 + e = 50 mm + CW 50 + 1x GKF 12,5 + 1x OD 12,5	200 mm	60 mm (30 kg/m ³)	49,8		N/A	-
	CW 75	2x GKF 12,5 + CW 75 + CW 75 + 1x GKF 12,5 + 1x OD 12,5	200 mm	60 mm (30 kg/m ³)	50		N/A	-
	CW 100	2x GKF 12,5 + CW 100 + CW 100 + 1x GKF 12,5 + 1x OD 12,5	250 mm	60 mm (30 kg/m ³)	50,2		N/A	-

Megjegyzés: e= profilok tengelytávolsága a külső és belső profilkiosztásban. Szélesebb profilok lehetségesek, ameddig a beépítési hely és a falvastagság megengedi.

5. Akusztika

Az emberek akaratlanul is különféle zajterhelésnek ki vannak téve. Ezzel szembeni védelmet az akusztika jelenti. Az egyre magasabb akusztikai igények egyidejűleg az építőanyagok és szerkezetekkel szembeni elvárásokat is növelik.

Az akusztikai követelményeket szabványok és rendeletek szabályozzák. A követelmények építési jellegűek és ezzel együtt minimál értékek. Magasabb akusztikai képesség a lakásban és a munkahelyeken már a tervezési követelmények betartásával megvalósítható.

A Knauf Aquapanel Outdoor lemezekkel olyan szerkezetek készíthetők, amelyek a szabványokban előírt minimál értékeket kielégítik, mindezt a szerkezeti laborvizsgálatok igazolják. A követelmény egyszerűen jelentősen súlyozott léghanggátlási képességet, és szabványos hangnyomásszintet. A külső falaknál

az ablakszerkezetek befolyásolják még a teljes akusztikai tulajdonságot.

Az akusztikai értékek függenek a tér homlokzati felületének és alapfelületének (légtérének) arányától.

A külső fal szigetelési igényét a külső zaj mértéke határozza meg. Minél nagyobb a fal tömege, annál jobb az akusztikai jellemzője.

Függesztett homlokzat (előtét szerkezet) az alaphelyzetet kedvezően befolyásolja, ha az előtétfal és a homlokzati fal között legalább 40 mm légrés van. Kisebb légtér hátrányos lehet az akusztikai tulajdonságokra.

Megjegyzés: A nemzeti előírások és szabványok ettől eltérőek lehetnek!

Egyszeres vázszerkezetű fal	Hangszigetelés	Profil	Rétegrend bentről kifelé	Falvas- tagság	Hőszigetelés	Súlyozott léghanggátlás
	Vizsgálat			mm	vastagság	dB R _{w,P} (R _{w,R})
Kettős vázszerkezetű fal	420001276-7	CW50	1x GKF+CW50+1x OD	75	50 mm (MW 22 kg/m ³)	45 (43)
	420001276-8	CW50	2x GKF+CW50+1x OD	87,5	50 mm (MW 22 kg/m ³)	48 (46)
	AC3-D2-05 XVI	CW75	2x GKB+CW75+1x OD	112,5	40 mm (40 kg/m ³)	50 (48)
	420001590-9	CW100	1x GKF+CW100+1x OD	125	80 mm (14 kg/m ³)	50 (48)
	AC3-D2-05 XIX	CW100	2x GKB+CW100+1x OD	137,5	40 mm (40 kg/m ³)	50 (48)
	AC3-D2-05 XXI	CW100	2x GKB (GKB 15 MM)+CW100+1x OD	142,5	40 mm (40 kg/m ³)	51 (48)
	420001276-6	CW 50	1x GKF+CW50+e=120 mm+CW50+12,5 (lécezés)	245	2x 50 mm (22 kg/m ³)	53 (51)
	5,013,871	MC48+CW50	1x GKB (15 mm)+MC48+e=39,5 mm+CW50+1x OD	165	2x 40 mm (40 kg/m ³)	52 (50)
	AC3-D2-05-XVIII	MC48+CW75	2x GKB+MC48+e=20 mm+CW75+1x OD	180,5	40 mm + 60 mm (40 kg/m ³)	62 (60)
	AC3-D2-05-XXII	MC48+CW100	2x GKB+MC48+e=20 mm+CW100+1x OD	205,5	3x 40 mm (40 kg/m ³)	64 (62)
	AC3-D2-05-XXIII	MC48+CW100	2x GKB (15 mm)+MC48+e=20 mm+CW100+1x OD (Aquapanel homlokzati PS ragasztóval)	210,5	3x 40 mm (40 kg/m ³)	65 (63)
	AC3-D2-05-XXIV	MC48+CW100	2x GKB (15 mm)+MC48+e=20 mm+CW100+1x OD (homlokzati vakolattal)	210,5	3x 40 mm (40 kg/m ³)	66 (64)
	AC3-D2-05-XVII	MC70+CW75	1x GKB (15 mm)+MC70+GKB12,5+20 mm+CW75+1x OD	205	2x 60 mm (40 kg/m ³)	58 (56)
	AC3-D2-05-XX	MC70+CW100	1x GKB (15 mm)+MC70+GKB12,5+20 mm+CW100+1x OD	230	60 mm (40 kg/m ³) + 2x 40 mm (40 kg/m ³)	61 (59)
	420001276-9	fa 60/120	1x GKF+1x Vidiwall(15 mm)+HS 120+1x Vidiwall (15mm)+1x OD	175	120 mm (26 kg/m ³)	47 (45)
	420001276-10	fa 60/120	1x GKF+HS 120+1x Vidiwall (15 mm)+2x lécezés 30mm+1x OD	220	120 mm (26 kg/m ³)	50 (48)
	PB 0093-09- P 138	CW75+CW150	2x GKB+CW75+40 mm+CW150+1x OD (lécezés=416 mm)	302,5	140 mm (18 kg/m ³) + 40 mm (15 kg/m ³)	58 (56)
	PB 0092-09 - P 138	CW75+CW150	2x GKB+CW75+40 mm+CW150+1x OD (lécezés= 625mm)	302,5	140 mm (18 kg/m ³) + 40 mm (15 kg/m ³)	60 (58)

A szerkezetek a tűzvédelem miatt nagyobb testsűrűségű szigeteléssel készülnek. Az akusztikában megállapítható tény, hogy a vastagabb szigetelés kedvezőbb a szerkezetnek, ami adott szerkezetben általában nem mindig kivitelezhető.

Nagyobb testsűrűségű hangszigetelés alkalmazása jelentősen nem befolyásolja a hangszigetelő képességet. Előnyösen hat, ha a szigetelés áramlási ellenállása nagyobb mint 5.

Falszerkezet elemeinek súlya	kg/m	lemezajta	kg/m ²
CW 50	0,7	GKB 12,5 mm	9,3
CW 75	0,8	GKF 12,5 mm	10,2
CW 100	0,9	GKF 15 mm	13,3
CW 125	0,95	Diamant 12,5 mm	12,8
CW 150	1,0	Diamant 15 mm	16,0
		Vidiwall 12,5 mm	15,0
		Vidiwall 15 mm	18,2

Műszaki specifikációk-vizsgálatok

Európai Műszaki Engedély (ETA), élettartam

ETA-07/0173	Knauf Aquapanel Európai Műszaki Engedélye (ETA 07/0173) 50 éves élettartam igazolás
-------------	---

Használati biztonság és fagyállóság

EOTA 01.1.01/1 jegyzőkönyv	EOTA szabvány szerinti használati biztonság a kiszellőztetett homlokzatra vonatkozóan, klímatusítás teszt-tel együtt.
EOTA 02.01.2015/1 jegyzőkönyv	EOTA szabvány szerinti használati biztonság a közvetlen borítású vázas homlokzatra vonatkozóan, klímatusítási teszt-tel együtt.
Fagyállósági teszt	EN 12467

Ütésállóság

220004884 jegyzőkönyv	Aquapanel Outdoor mechanikus ütésállósági vizsgálata BS 8200 szerint
Aquapanel Outdoor vizsgálata BS 8200 szerint	Aquapanel Outdoor ASTM C 1325-04 szerinti vizsgálata

Ökológia és fenntarthatóság

Aquapanel Indoor és Outdoor gombamentessége, higiéniai alkalmazhatósága	Az Institute für Baubiologie Rosenheim által vizsgált és minősített
Knauf gipsz építőlemezek higiéniai alkalmazhatósága	Az Institute für Baubiologie Rosenheim által vizsgált és minősített
Knauf Aquapanel külső falrendszer környezetvédelmi igazolása (ESC)	ISO szerinti környezetvédelmi ökológiai mérlegszámítás, CO2 kibocsátás számítás, primer energiaszükséglet kalkuláció a Knauf Aquapanel külső falrendszereken (AL 010-0356)
Aquapanel Indoor és Outdoor környezetvédelmi igazolása	ISO 14025 szerint környezetvédelmi igazolása (EPD-KNA-2010111-D)
Blauer Engel igazolás a Knauf Insulation üvegyapot szigetelésre	Környezetvédelmi igazolás, károsanyagmentes(formaldehid mentes) Knauf Insulation ECOSE üvegyapot részére

A külső falszerkezet elemei

AQUAPANEL® Outdoor / Indoor cementkötésű építőlemez

Műszaki adatok		
ETA-07/0173 szerint	Outdoor	Indoor
900/1250mm lemez legkisebb hajlítási sugara (m)	3	3
300/1250mm lemez legkisebb hajlítási sugara (m)	1	1
Sűrűség EN 12467 szerint (kg/m ³)	ca. 1,150	ca. 1050
Hajlítószilárdság EN 12467 szerint	9,6	8,75
Hajlítószilárdság lapsíkijában keresztirányban EN 319 szerint	0,65	0,49
Nyíró erő (N)	607	696
pH-érték	12	12
Rugalmassági modulus (N/mm ²)	ca. 4000-7000	
Hővezetési tényező (W/mK)	0,35	0,35
Hőtágulás (10 ⁻⁶ K)	7	7
Páradiffúziós ellenállás μ (-)	66	50
Hosszváltozás 65%-85% nedvességhatásra EN 318 szerint	0,23	0,25
Vastagságváltozás 65%-85% nedvességhatásra EN 318 szerint	0,2	0,1
Tűzállósági fokozat (EN13501)	A1	A1

AQUAPANEL® Outdoor Climateshield cementkötésű építőlemez

Műszaki adatok	
Súly (kg/m ²)	ca. 11,0
Sűrűség (kg/m ³)	ca. 1375
Tűzállósági fokozat EN 13501 szerint	A1

* Csapóesővel szemben 0-300 Pa az ellenállóság az SP alapján (SP= Svéd vizsgáló intézet) az EN 12865 szerint

Profilok

EN 14195 szerint gyártott profilok - EN 13964 szerinti korrózióvédelemmel ellátva (S350 - Z275)

Hőszigetelés

Műszaki adatok
EN 13162 szerint gyártott szálas hőszigetelés

KNAUF

A műszaki változás joga fenntartva. Szavatosság csak a kifogástalan minőségű termékekre vonatkozik. Szerkezeti, statikai és épületfizikai minőség a Knauf-rendszerből csak akkor hozható létre, ha kizárólagosan a Knauf-rendszer elemeit használják vagy a Knauf által kifejezetten ajánlott megbízható termékeket. Anyagmennyiségek csak tájékoztató értékek. Minden jog fenntartva. Változtatás, másolás, elektronikus másolat készítése és felhasználása kizárólag csak a Knauf hozzájárulásával lehetséges.

AQUAPANEL® védett márka

© 2013.06 - HU



ÖTLET | DESIGN | TERVEZÉS | MEGVALÓSÍTÁS | KÉSZ ÁLLAPOT

AQUAPANEL®

AQUAPANEL® egy innovatív építési rendszer. A rendszer fogalmába az ötlettől a tervezésen át a megvalósítás is beletartozik. Az AQUAPANEL® cementkötésű építőlemez és a hozzá tartozó kiegészítők együttesen tesztelték és összeillők - bízhat a kiváló minőségben.

www.Knauf-AQUAPANEL.com

Knauf AQUAPANEL® KÜLSŐ SZERELT FAL

Knauf USG Systems GmbH & Co. KG
Zur Helle 11
58638 Iserlohn
Deutschland

KNAUF KFT.
Budapest
Lejtő u. 5.
H - 1124